

ပြည်ထောင်စုသမ္မတမြန်မာနိုင်ငံတော် အစိုးရ
စိုက်ပျိုးရေး၊ မွေးမြူရေးနှင့် ဆည်မြောင်းဝန်ကြီးဌာန
(ကျေးလက်ဒေသဖွံ့ဖြိုးတိုးတက်ရေး ဦးစီးဌာန)

စေတုတ္ထရာမြို့နယ်



လူထုဗဟိုပြုစီမံကိန်း

National Community Driven Development Project

(NCDDP)



ကျေးရွာဖွံ့ဖြိုးရေးအစီအစဉ်

Village Development plan (VDP)

မုံညင်းကျေးရွာအုပ်စု၊ ခဲပြစ်ကျေးရွာ

မာတိကာ

- ၁။ မြို့နယ်မြေပုံ
- ၂။ ကျေးရွာမြေပုံ (တည်နေရာ)
- ၃။ အုပ်စုတွင်ပါဝင်သောကျေးရွာများစာရင်း
- ၄။ ကျေးရွာအခြေခံအချက်အလက်များ (ကျေးရွာသမိုင်းကြောင်း)
- ၅။ လူထုပူပေါင်းပါဝင်သော လူမှုဆန်းစစ်ခြင်းနှင့်အကဲဖြတ်ခြင်းလုပ်ငန်း (PRA/PSA)အကျဉ်းချုပ်ဇယား
- ၆။ ကျေးရွာဖွံ့ဖြိုးရေးအစီအစဉ်တွက်အသုံးပြုခဲ့သော PRA Tools များနှင့်တစ်ခုချင်းစီအတွက်သုံးသပ်ချက်များ
- ၇။ ကော်မတီဝင်များရွေးချယ်ခြင်းနှင့်ကျေးရွာဖွံ့ဖြိုးရေးအစီအစဉ်ဆောင်ရွက်မှုမှတ်တမ်းဓါတ်ပုံများ
- ၈။ ကျေးရွာအချက်အလက် (ပုံစံ - ၁)
- ၉။ စီမံကိန်းစက်ဝန်းအချိန်ဇယား (ပုံစံ - ၂)
- ၁၀။ ကျေးရွာဖွံ့ဖြိုးရေးဦးစားပေးအစီအစဉ် (ပုံစံ - ၃)
- ၁၁။ ကျေးရွာအုပ်စုစီမံကိန်းလုပ်ငန်းခွဲရွေးချယ်ခြင်း (ပုံစံ - ၄)
- ၁၂။ အစည်းအဝေးမှတ်တမ်းများ
- ၁၃။ ကဏ္ဍအလိုက်ဦးစားပေးဖွံ့ဖြိုးရေးလုပ်ငန်းစဉ်များ

မုံညင်းကျေးရွာအုပ်စု အခြေပြမြေပုံ

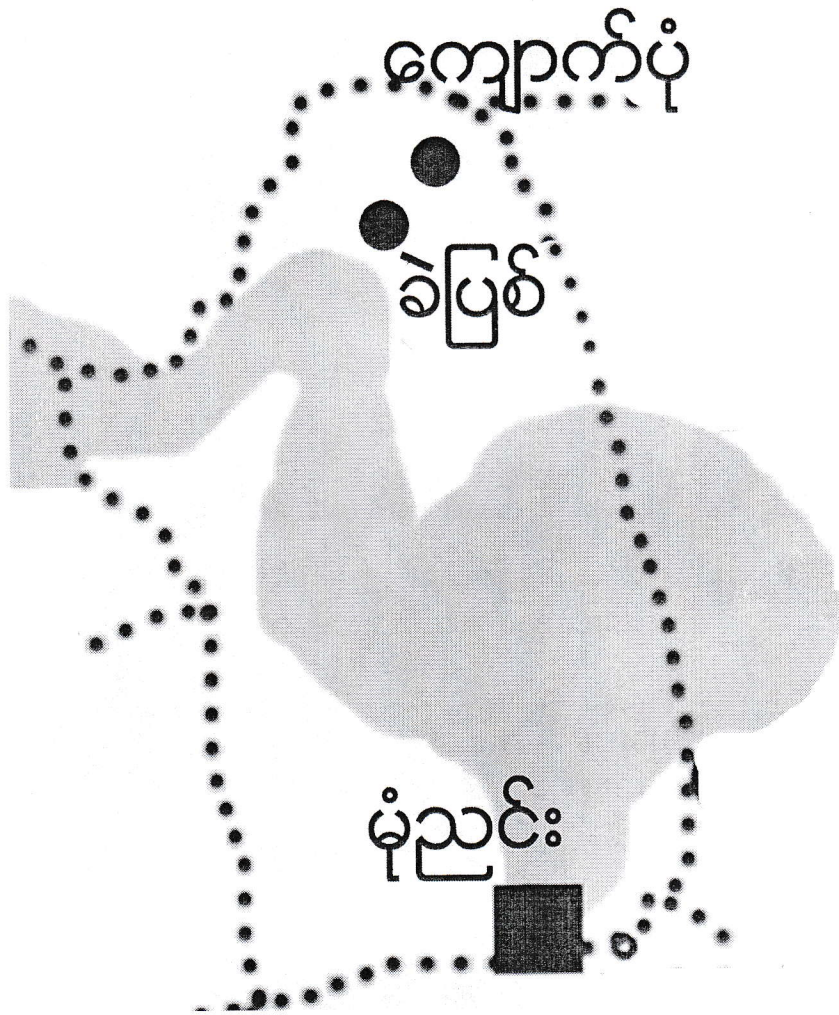

- ကျေးရွာအုပ်စု ■
- ကျေးရွာ ●
- ကျေးရွာအုပ်စုခြားမျဉ်း ······
- ချောင်း



စေတုတ္ထရာမြို့နယ်၊ မုံညှင်းကျေးရွာအုပ်စု

ခဲပြစ်ကျေးရွာ အကွက်ချမြေပုံ

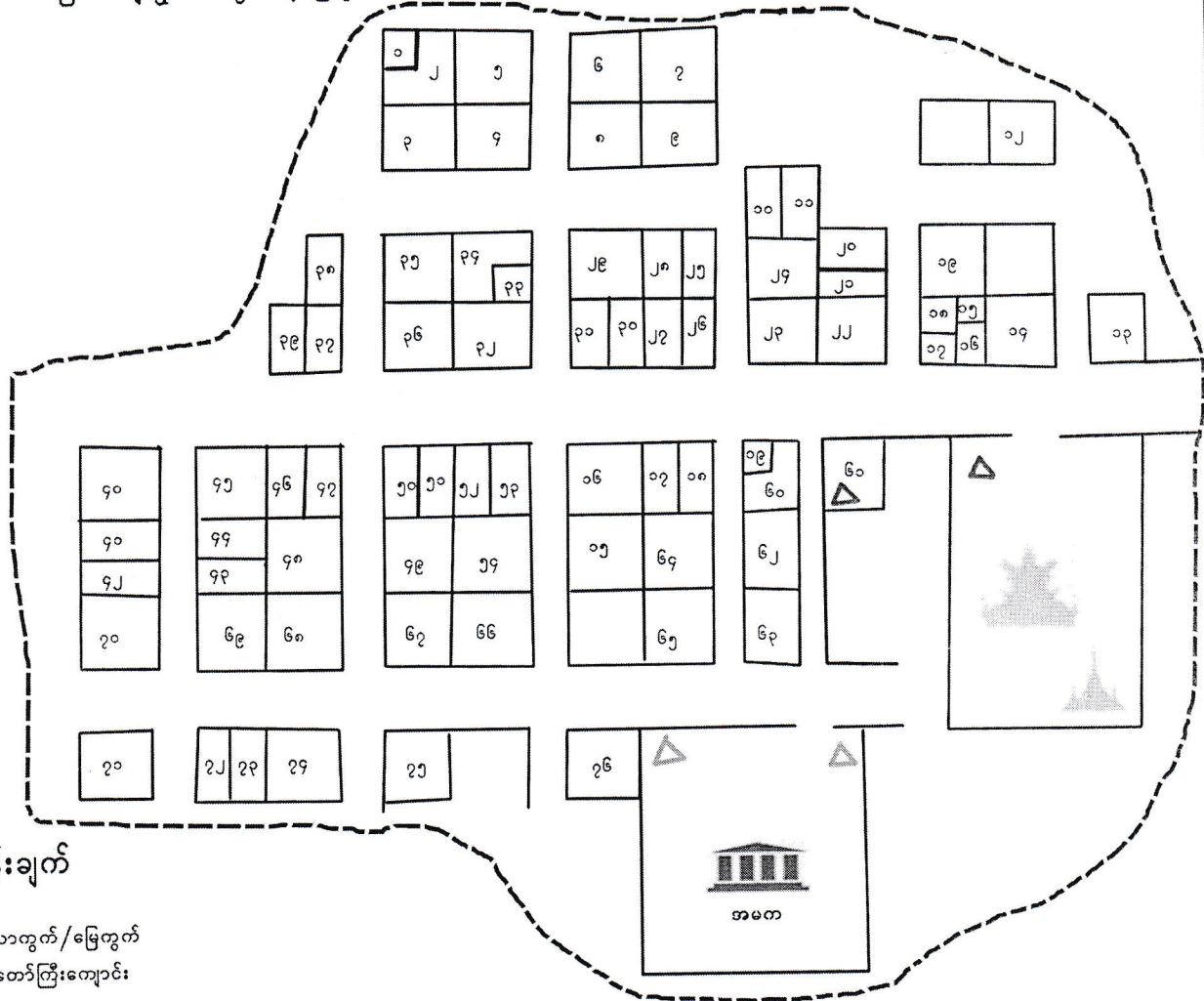

ရည်ညွှန်းချက်

- အိမ်ယာကွက်/မြေကွက်
- တုန်းတော်ကြီးကျောင်း
- ဇရပ်
- စာသင်ကျောင်း
- ပညာရေးဝန်ထမ်းအိမ်
- ကျေးရွာနယ်နိမိတ်
- စေတီ

ကျေးရွာအမည်	အိမ်မြေ	အိမ်ထောင်စု	လူဦးရေ			စာသင်ကျောင်းအဆောက်အအုံစာရင်း	တုန်းတော်ကြီးကျောင်းအဆောက်အအုံစာရင်း	ပညာရေးအဆောက်အအုံစာရင်း	ဘာသာရေးအဆောက်အအုံစာရင်း	ကျန်းမာရေးအဆောက်အအုံစာရင်း	မှတ်ချက်
			ကျား	မ	ပေါင်း						
ခဲပြစ်	၃၅	၃၁	၁၅၁	၁၇၄	၃၂၅	၀	၀	၀	၃		

လူထုဗဟိုပြုစီမံကိန်းမှ လူထုပူးပေါင်းပါဝင်သောနည်းဖြင့် ဒုတိယနှစ်စီမံကိန်း မိတ်ဆက်အစည်းအဝေး

(၂၀၁၆) ခုနှစ်

ကျေးရွာအုပ်စုအမည် - မုံ ဥဒွင်း

ကျေးရွာအမည် - ခဲဖြစ်

ရက်စွဲ ၂၀၁၆.၁၁.၂၀

၁။ ကျေးရွာသမိုင်းကြောင်း

ခဲဖြစ်ကျေးရွာသည် စေတုတ္ထရာမြို့၏ အရှေ့ဘက် (၅၂) မိုင်
ခန့်၊ မကွာပူမြို့၏ မြောက်ဘက် (၉) မိုင်ခန့်၊ မကွာပူ ကျောက်ပုံကျေးရွာ
၏ အရှေ့ဘက် (၁) မိုင်ခန့်၊ မကွာပူ ကျောက်ပုံကျေးရွာ၏ အရှေ့ဘက် (၁) မိုင်ခန့်၊
ပါသည်။ ခဲဖြစ်ကျေးရွာသည် ကျွမ်းကျင်စွာ ဖွဲ့စည်းထားသော အစိုးရကျေးရွာ
ခန့် ဖြစ်ပါသည်။ မုံ ဥဒွင်း (၁၉၄၅) ခုနှစ်တွင် စတင် ဖွဲ့စည်းခဲ့ပြီး ဝယ်ယူမှု
အစောင့်အရှောက် နှင့် ဝါကြမ်းရောင်း ယက်မှုကြောင့် ကျေးရွာမှ ထွက်ပြေး ခိုလှုံ
ရေပါသည်။ အင်္ဂလန်နိုင်ငံသို့ ရောက်ရှိပြီး နောက်ပိုင်းတွင် ပြန်လည်ရောက်
လာခဲ့ပြီး နေထိုင် (၂၀) ခန့်ရှိပါသည်။ နောက်ပိုင်းတွင် ဝယ်ယူမှု (၆၀) ခန့်
ရှိလာပါသည်။ အများစုသည် မုံ ဥဒွင်း ကျေးရွာသို့ ပြောင်းရွှေ့လာခဲ့ပြီး
ရေတပ်ခံပါသည်။ မုံ ဥဒွင်း မြို့နယ် မဲဒေသ (၅) ရက်ချေး နှင့် မုံ ဥဒွင်း
ကျေးရွာ နှင့် နီးစပ်စွာ ရှိပြီး ဝယ်ယူမှုကြောင့် ဝယ်ယူမှုကြောင့် လာခဲ့ပြီး
မြို့နယ် အကျိုး ရရှိခဲ့ပါသည်။

(၂၀၀၆) ခုနှစ်တွင် ကြီးပွားမှု ကြီး ၀ ရေအောင်ကမ်း တပ်အောက်မြို့
ကြောင် ရေတပ် နေရာနှင့် မကွာပူ မြို့နယ် ကျေးရွာ၏ အရှေ့ဘက်
ကမ်း (၂) မိုင်ခန့် အကွာ ရှိပြီး ဝယ်ယူမှု (၆၀) ခန့် ရှိပြီး ရေတပ်
သည် ပါကြမ်းရောင်း ကျေးရွာ နှင့် နီးစပ်စွာ ရှိပြီး ကျေးရွာတွင် ဝယ်ယူမှု
(၃) ကောင် ကို အောင်မြင်စွာ ရရှိခဲ့ပြီး သက်တမ်းကြောင့် ကြီးပွားမှုကြောင့်
ဝယ်ယူမှုကြောင့် ရေတပ် နှင့် ဝယ်ယူမှုကြောင့် ဝယ်ယူမှုကြောင့် ဝယ်ယူမှု
အောင်မြင်စွာ ရရှိခဲ့ပါသည်။

ကျေးရွာတွင် မူလကျေးရွာ၏ သာသနာ့အဖွဲ့နှင့် မုံ ဥဒွင်း အစိုးရ
ကျောက်ပုံကျေးရွာနှင့် ကျေးရွာ၏ ကျေးရွာနှင့် ဝယ်ယူမှုကြောင့် ဝယ်ယူမှု

ရေတပ် မုံ ဥဒွင်း ကျေးရွာနှင့် ဝယ်ယူမှုကြောင့် ဝယ်ယူမှုကြောင့် ကျေးရွာ၏
မုံ ဥဒွင်း ကျေးရွာနှင့် ဝယ်ယူမှုကြောင့် ဝယ်ယူမှုကြောင့် ဝယ်ယူမှုကြောင့်

မုံ ဥဒွင်း ကျေးရွာသည် မုံ ဥဒွင်း (၅၅) မိုင် ဝယ်ယူမှု (၅၅)
(၂၀၀၆) ခုနှစ် (၂၀၀၆) ခုနှစ် ဝယ်ယူမှုကြောင့် ဝယ်ယူမှုကြောင့်

မှတ်တမ်းတင်သူ

အမည် -

လူထုပူးပေါင်းပါဝင်သောလူမှုဆန်းစစ်ခြင်းနှင့်အကဲဖြတ်ခြင်းလုပ်ငန်းစဉ်(PSA/PRA)အကျဉ်းချုပ်

စဉ်	အကြောင်းအရာ	ရက်စွဲ	ဦးတည်အုပ်စု	တက်ရောက်သူ			အဓိကဆွေးနွေးချက်များ
				ကျား	မ	ပေါင်း	
၁	လူမှုစီးပွားအဆင့်သတ်မှတ်ခြင်း (Wealth Ranking)	၂၀၀၇.၇.၇	ချမ်းသာ၊ အလယ်အလတ်၊ နွမ်းပါးအုပ်စု	၃၂	၂၇	၅၉	ကျေးရွာလူမှုစီးပွားအုပ်စုများ၊ ခွဲခြားသတ်မှတ်နိုင်ရေးအတွက် အခြေခံစံနှုန်းများသတ်မှတ်ခြင်း ကျေးရွာသားများနှင့်အများသ ဘောတူခွဲခြားသတ်မှတ်ခြင်း
၂	ရာသီခွင်ပြပြက္ခဒိန် (Seasonal Calender)	၂၀၀၇.၇.၇	ကော်မတီဝင်၊ အမျိုးသမီး၊ အမျိုးသားများ	၃၂	၂၇	၅၉	ရာသီဥတု၊စိုက်ပျိုးသီးနှံများ၊ လယ်ယာလုပ်ငန်းများ၊ ဝင်ငွေထွက်ငွေ၊မွေးမြူ ရေးလုပ်ငန်းများ၊
၃	ကျေးရွာလူနေမှုပြသယံဇာတမြေပုံ (social Map/Resource Map)	၂၀၀၇.၇.၇	ရပ်မိ၊ရပ်ဖ ကော်မတီဝင်များ	၃၂	၂၇	၅၉	အိမ်အမျိုးအစားများ၊အခြေခံ အဆောက်အဦများ၊လမ်းပန်း ဆက်သွယ်ရေးအခြေအနေ၊ လယ်ယာမြေမြစ်ချောင်း၊ ရေတွင်းရေကန်သစ်တောများ
၄	ပြဿနာသစ်ပင် (Problem Tree)	၂၀၀၇.၇.၇	အမျိုးသား၊ အမျိုးသမီးများ	၃၂	၂၇	၅၉	ဆွေးနွေးထားသောအခြေခံ အဆောက်အဦများနှင့်အ သက်မွေးဝမ်းကြောင်းလုပ်ငန်း များ
၅	ကျေးရွာ၏ငါးနှစ်စဉ်စားပေး အစီအစဉ်(Pair Wise)	၂၀၀၇.၇.၇	အမျိုးသားအုပ်စု၊ အမျိုးသမီးအုပ်စု၊ လူငယ်အုပ်စု၊ ရပ်မိရပ်ဖအုပ်စု	၃၂	၂၇	၅၉	အကျိုးပြုဦးရေအကျိုးခံစားခွင့် နှင့်အဓိကလိုအပ်ချက်များပေ မူတည်ပြီးဆုံးဖြတ်သည်။
၆	အဖွဲ့အစည်းချိတ်ဆက်ပုံ (Venn Diagram)	၂၀၀၇.၇.၇	အဖွဲ့၊ အုပ်ချုပ်ရေးအဖွဲ့၊ ကျေးရွာစီထောက် အဖွဲ့	၃၂	၂၇	၅၉	ကျေးရွာတွင်ရှိအဖွဲ့အစည်းများ နှင့်ဖွံ့ဖြိုးရေးလုပ်ငန်းအတွက်ချိတ် ဆက် ဆောင်ရွက်လုပ်ကိုင်မှု
၇	ပင့်ကူအိမ်ကွန်ယက် (Spider Web)	၂၀၀၇.၇.၇	အမျိုးသား၊ အမျိုးသမီးများ	၃၂	၂၇	၅၉	အမျိုးသား၊ အမျိုးသမီးများတန်းတူအခွင့်အ ရေးရရှိမှုနှင့်မရရှိသည့်အ ကြောင်းအရင်းများ

၈	အမျိုးသား၊ အမျိုးသမီးများ၏ တနေ့တာလုပ်ငန်းသုံးသ ပ်မ (Men/Women timeline)	၂၀၀၆.၂.၂	အမျိုးသား၊ အမျိုးသမီးများ	၃၂	၂၇	၅၅	အမျိုးသား၊ အမျိုးသမီးများ၏တနေ့တာအလု ပ်ချိန်နှင့်အားလပ်ချိန်များသုံးသပ် ချက်
၉	အိမ်မက်ပြမြေပုံ (Dream Map)	၂၀၀၆.၂.၂	ကျေးရွာစီထောက် အဖွဲ့ကျေးရွာလူထု	၃၂	၂၇	၅၅	နောင်တချိန်ကျေးရွာတွင် ဖြစ်စေလိုသောအနာဂတ်မြင် ကွင်းများထည့်သွင်းရေးဆွဲခြင်း
၁၀	ကျေးရွာသမိုင်းကြောင်း (Village History)	၂၀၀၆.၂.၂	ကျေးရွာစီထောက် အဖွဲ့ကျေးရွာလူထု	၃၂	၂၇	၅၅	ကျေးရွာဖြစ်ပေါ်လာပုံ သမိုင်းကြောင်း

ကျေးရွာဖွဲ့စည်းမှု အိမ် မက် ခြေပုံ ရေးဆွဲခြင်း

ခဲပြစ်ကျေးရွာ

မုံညှင်း ကျေးရွာအုပ်စု

ရက်စွဲ။ ၂။ ၂၊ ၂၀၁၆

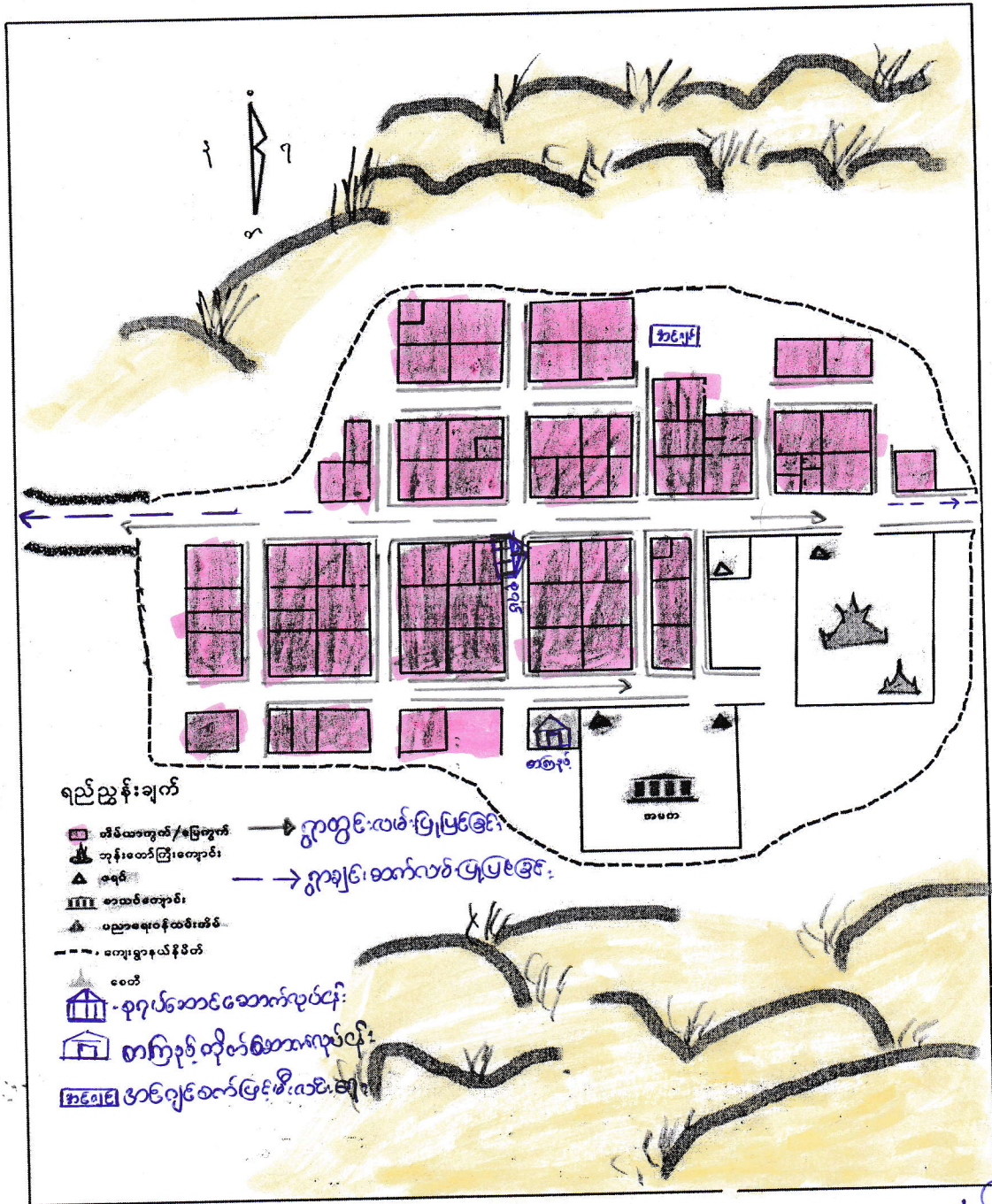

ဝါဝင်ဆွေးနွေးသူ - ကျား (၁) ဦး ၊ မ (၁) ဦး

ကျား - ၃၂ ဦး

မ - ၂၃ ဦး

မှတ်တမ်းတင်သူ
 သိမ်သိမ်စိုး
 (၆၄)

မကွေးတိုင်းဒေသကြီး ၊ စေတုတ္တရာမြို့နယ် ၊ မုံညှင်းဘုန်း၊ ခဲပြစ်ကျေးရွာ
၏ ဇိမ်မက် ခြေပုံ သုံးသပ်ချက်များ ၊

နေ့စွဲ - ၃ . ၂ . ၂၀၁၆

စတင်ဆွေးနွေးချိန် -

ပြီးဆုံးချိန် -

ကြာချိန် -

နေရာ - ခဲပြစ်ကျေးရွာ၊ မေ့ကန်

ခဲပြစ်ကျေးရွာသည် မကွေးတိုင်းဒေသကြီး ၊ စေတုတ္တရာမြို့နယ်တွင် တည်ရှိပြီး စေတုတ္တရာမြို့ နှင့် မိုင် (၅၃) မိုင်ခန့် ကွာဝေးပြီး စေတုတ္တရာမြို့ဆို သွားသောလမ်း ဖြစ် ကျောက်ကျောက်လမ်း နှင့် ကတ္တရာလမ်း ဖြစ်သည်။ မုံညှင်းဘုန်းတွင် မုံညှင်း၊ ခဲပြစ် နှင့် ကျောက်ပုံရွာတို့ ပါဝင်သည်။ ခဲပြစ်ကျေးရွာ၏ အရှေ့ဘက်တွင် ကျောက်ပုံကျေး ရွာ ၊ အနောက်ဘက်တွင် တောင်ကုန်းများ ၊ ယာများ နှင့် သစ်တောများ ၊ တောင် ဘက်တွင် နေောင်ကုန်းကျေးရွာ ၊ မြောက်ဘက်တွင် သစ်တောများ နှင့် ယာခင်း များရှိပါသည်။

ခဲပြစ်ကျေးရွာတွင် ဇိမ်ခြေ (၇၅) ရှိပြီး ဖာမျိုးသစ်၊ ခိုး၊ စီး၊ သော ဇိမ် ခြေ မှာ (၈) ဇိမ် ရှိပြီး လှူဦးရေ မှာ (၃၃၀) ခိုးရှိပါသည်။ မမာလူမျိုး များ နေထိုင်ပြီး ဗုဒ္ဓဘာသာကိုးကွယ်ကြပါသည်။ ဘုန်းတော်ကြီးကျောင်း (၁) ကျောင်း နှင့် ဘုရားစေတီ (၁) ဆူ ၊ မူလတန်းကျောင်း (၁) ကျောင်း တို့ ရှိပါသည်။

ယခုအခါတွင် လူထုဗဟိုပြု ဇိမ်ကိန်း ၎င်း စောင့်ရှောက်ခြင်း ရွာတွင် ကန်က ဆက်ဆွယ်ထားသော လမ်းများ ပြုပြင်ခြင်း ၊ တစ်ရွာ နှင့် တစ်ရွာ ဆက်ဆွယ်ထားသော များ ပြုပြင်ခြင်း ၊ စု သာရေး ၊ နာရေး ၊ အစည်းအဝေး လုပ်ငန်းများ လုပ်ကိုင်ရန်တွင် စုရပ်အောင်တစ်ဆောင်ခြင်း ၊ ကလေး ၊ လူငယ်များ အသိပညာဗဟုသုတများ စေ့ လာမှုစီရန် ကျောင်းတစ်ခုတည်ထောင်ခြင်း ၊ ရွာတွင်လည်း အင်ဂျင်နီယာ ဖြစ် မီးလင်းရေး လုပ်ငန်း များ အကောင်အထည်ဖော် လုပ်ကိုင်တော့မည် ဖြစ်သဖြင့် ရွာကလေးသည် စီးပွားရေး ၊ အုန်းရေ ၊ အ ပညာရေး တို့ မှာ တိုးတက်ကောင်း ဖွံ့တော့မည် ဖြစ်ပါသည်။

ဦးဆောင်ဆွေးနွေးသူ - - ကျား (၁) ဦး ၊ မ (၁) ဦး ၊
- ကလေး (၃) ဦး ၊ မ (၂) ဦး ၊
အုပ်စုအဖွဲ့ဝင်အဖွဲ့
ခဲပြစ်မြို့နယ်

လူမှုရေးဆိုင်ရာ အရင်းအမြစ်နှင့် သဘာဝအရင်းအမြစ်ပြမြေပုံ

ခဲပြစ်ကျေးရွာ

မုံညှင်း ကျေးရွာအုပ်စု

ရက်စွဲ။ ၂။ ၂၊ ၂၀၁၆

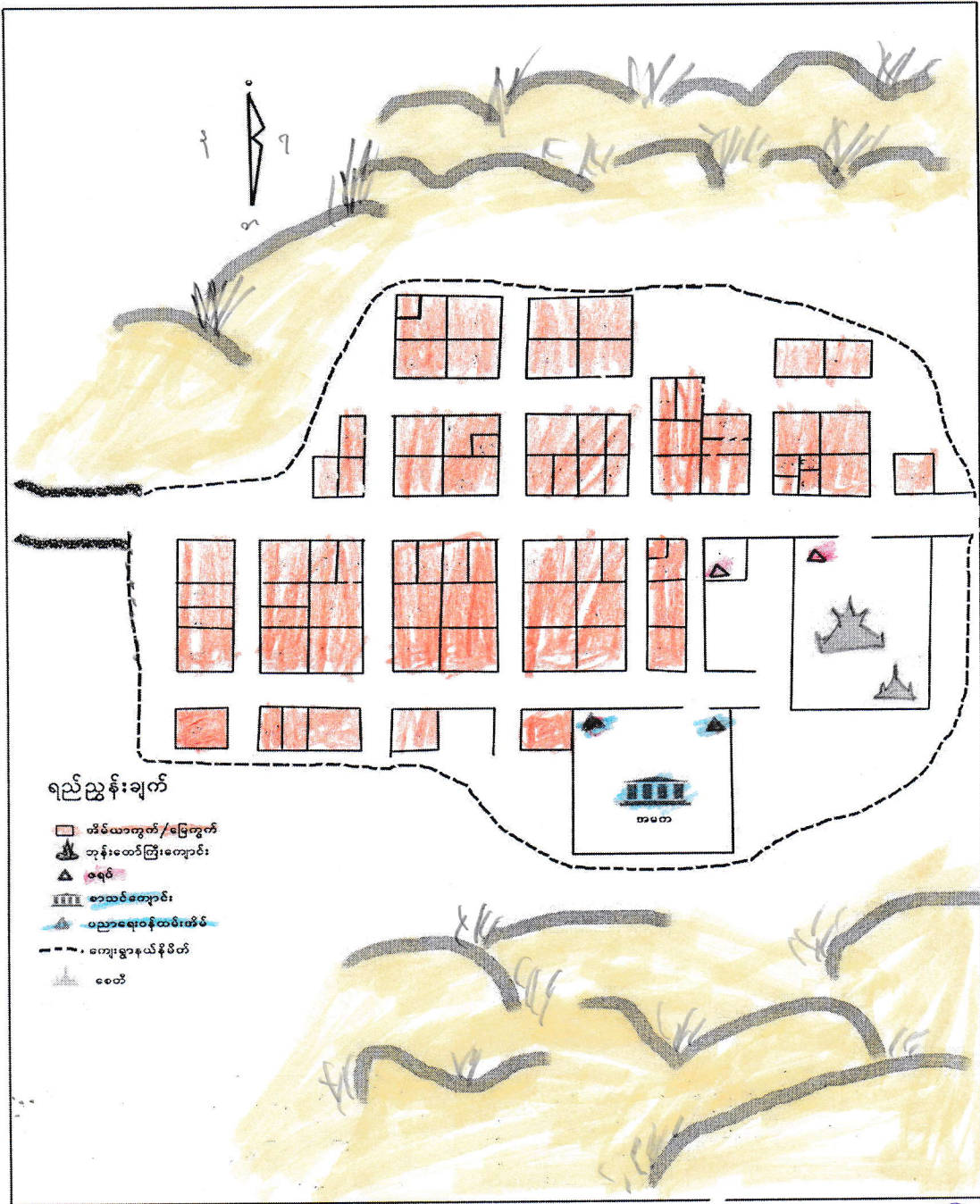

ပါဝင်ဆွေးနွေးသူ - ကျား ၂၁ ခု ။ မ ၁၁ ခု

ကျား - (၃၂) ဦး

မ - (၂၃) ဦး

မှတ်တမ်းတင်သူ
အောင်စိန်စိန်
(CF)

မကွေးတိုင်းဒေသကြီး၊ စေတုတ္တရာမြို့နယ်၊ မုံညှင်းအုပ်စု၊ ခဲပြစ်ကျေးရွာ၏
လူမှုအခြေအနေပြမြေပုံ သုံးသပ်ချက်များ

နေ့စွဲ - ၃၀ . ၁၂ . ၂၀၁၅

စတင်ဆွေးနွေးချိန် - ၉ : ၀၀

ပြီးဆုံးချိန် - ၉ : ၃၀

ကြာချိန် - ၀ : ၃၀

နေရာ - ခဲပြစ်ကျေးရွာ၊ မွှာရုံ

ခဲပြစ်ကျေးရွာသည် မကွေးတိုင်းဒေသကြီး၊ စေတုတ္တရာမြို့နယ်တွင် တည်ရှိပြီး စေတုတ္တရာမြို့နှင့်(၅၃) မိုင်ခန့် ကွာဝေးပြီး စေတုတ္တရာမြို့သို့ သွားသောလမ်းမှာ ကျောက်ချောလမ်းနှင့် ကတ္တရာလမ်း ဖြစ်သည်။ မုံညှင်းအုပ်စုတွင် မုံညှင်း၊ ခဲပြစ်နှင့် ကျောက်ပုံရွာတို့ ပါဝင်သည်။ ခဲပြစ်ကျေးရွာ၏ အရှေ့ဘက်တွင် ကျောက်ပုံကျေးရွာ၊ အနောက်ဘက်တွင် တောင်ကုန်းများ၊ ယါများနှင့် သစ်တောများ၊ တောင်ဘက်တွင် ညောင်ကုန်းကျေးရွာ၊ မြောက်ဘက်တွင် သစ်တောများနှင့် ယါခင်းများ ရှိပါသည်။

ခဲပြစ်ကျေးရွာတွင် အိမ်ခြေ(၇၅)အိမ်ရှိပြီး အမျိုးသမီးဦးစီးသော အိမ်ခြေမှာ (၈) အိမ်ရှိပြီး လူဦးရေမှာ(၃၃၀) ဦးရှိပါသည်။ ဗမာလူမျိုးများ နေထိုင်ပြီး ဗုဒ္ဓဘာသာကိုကိုးကွယ် ကြပါသည်။ ဘုန်းတော်ကြီးကျောင်း (၁)ကျောင်းနှင့် ဘုရားစေတီ(၁)ဆူ၊ မူလတန်းကျောင်း (၁)ကျောင်းတို့ ရှိပါသည်။

အဓိက အသက်မွေးဝမ်းကြောင်းလုပ်ငန်းမှာ စိုက်ပျိုးရေးဖြစ်ပြီး တပိုင်တန်ိုင် မွေးမြူရေးလည်း လုပ်ကိုင်ကြပါသည်။ လမ်းပန်းဆက်သွယ်ရေး ခက်ခဲသောကြောင့် ပညာရေး၊ လူမှုရေး၊ ကျန်းမာရေးနှင့် စီးပွားရေးများ နိမ့်ကျလျက် ရှိပါသည်။

ဦးဆောင်ဆွေးနွေးသူ - ကျား (၁) ဦး၊ မ (၁) ဦး

ပါဝင်ဆွေးနွေးသူ - ကျား (၃၂) ဦး၊ မ (၂၃) ဦး

ဗြဟ္မစာမင်းတင်သူ
သိမ်သိမ်စိုး (CF)

၁၉၅၅ ခုနှစ် ရာသီခွင်ပြ ကြေညာချက်

ရာသီခွင် အမှတ် ၁၀၀၀

အကြောင်းအရာ	တန်ခိုး	ကဆုန်	နယုန်	ဝါဆို	ဝါခေါင်	တော်သလင်း	သီတင်းကျွတ်	တန်ဆောင်မုန်း	နတ်တော်	ပြာသို	တပို့တွဲ	တပေါင်း	အိမ်ထောင်စုပေါင်း
၁၉၅၅/၅၆	၁၃၆၂၅၅၅	၁၂၅၅၅	၁၅၅၅၅	၁၅၅၅	၁၅၅၅	၁၅၅၅	၁၅၅၅	၁၅၅၅	-	၁၅၅၅	၁၅၅၅	၁၅၅၅	၁၅
၁၉၅၆								၁၅၅၅	၁၅၅၅	၁၅၅၅	၁၅၅၅	၁၅၅၅	၂၀
၁၉၅၇									၁၅၅၅	၁၅၅၅	၁၅၅၅	၁၅၅၅	၂၀
၁၉၅၈									၁၅၅၅	၁၅၅၅	၁၅၅၅	၁၅၅၅	၂၀
၁၉၅၉									၁၅၅၅	၁၅၅၅	၁၅၅၅	၁၅၅၅	၂၀
၁၉၆၀									၁၅၅၅	၁၅၅၅	၁၅၅၅	၁၅၅၅	၂၀
၁၉၆၁									၁၅၅၅	၁၅၅၅	၁၅၅၅	၁၅၅၅	၂၀
၁၉၆၂									၁၅၅၅	၁၅၅၅	၁၅၅၅	၁၅၅၅	၂၀
၁၉၆၃									၁၅၅၅	၁၅၅၅	၁၅၅၅	၁၅၅၅	၂၀
၁၉၆၄									၁၅၅၅	၁၅၅၅	၁၅၅၅	၁၅၅၅	၂၀
၁၉၆၅									၁၅၅၅	၁၅၅၅	၁၅၅၅	၁၅၅၅	၂၀
၁၉၆၆									၁၅၅၅	၁၅၅၅	၁၅၅၅	၁၅၅၅	၂၀
၁၉၆၇									၁၅၅၅	၁၅၅၅	၁၅၅၅	၁၅၅၅	၂၀
၁၉၆၈									၁၅၅၅	၁၅၅၅	၁၅၅၅	၁၅၅၅	၂၀
၁၉၆၉									၁၅၅၅	၁၅၅၅	၁၅၅၅	၁၅၅၅	၂၀
၁၉၇၀									၁၅၅၅	၁၅၅၅	၁၅၅၅	၁၅၅၅	၂၀

အကြောင်းအရာ အမှတ် ၁၀၀၀

မကွေးတိုင်းဒေသကြီး၊ စေတုတ္တရာမြို့နယ်၊ မုံညှင်းအုပ်စု၊ ခဲပြစ်ကျေးရွာ၏ ရာသီခွင်ပြ
ပြက္ခဒိန်သုံးသပ်ချက်များ

နေ့စွဲ - ၂ . ၂ . ၂၀၁၆

စတင်ဆွေးနွေးချိန် - ၃ : ၀၀

ပြီးဆုံးချိန် - ၄ : ၀၀

ကြာချိန် - ၁ : ၀၀

နေရာ ခဲပြစ်ကျေးရွာ မွှာရုံ

မကွေးတိုင်းဒေသကြီး၊ စေတုတ္တရာမြို့နယ်၊ မုံညှင်းအုပ်စု၊ ခဲပြစ်ကျေးရွာ၏
ကျေးရွာမွှာရုံတွင် ဆွေးနွေးသော ရာသီခွင်ပြ ပြက္ခဒိန်ဇယားအား သုံးသပ်ခြင်း အစည်း
အဝေးကို ကျင်းပခဲ့သည်။

ခဲပြစ်ကျေးရွာ၏ အဓိကအသက်မွေးဝမ်းကျောင်းလုပ်ငန်းမှာ တောင်သူလုပ်
ငန်းဖြစ်ပါသည်။ ကဆုန်လတွင် ယါထွန်၍ နယုန်လတွင် ပဲစဉ်ငုံနှင့်နှမ်းကြဲခြင်း၊ ဝါဆိုလတွင်
နှမ်းပေါင်းထိုးခြင်းအလုပ်ကို လုပ်ကိုင်ကြပါသည်။ တော်သလင်းလနှင့်
သီတင်းကျွတ်လတွင် နှမ်းရိတ်ခြင်း၊ နှမ်းစည်းခြင်း၊ နှမ်းထောင်ခြင်း၊ နှမ်းခါခြင်းတို့ကို
ပြုလုပ်ကြပါသည်။ တန်ဆောင်မုန်းလတွင် ကျန်ပဲစဉ်ငုံအား ပေါင်းထိုး၍ ပြာသို၊တပိုတွဲ၊
တပေါင်းလတွင် ပဲစဉ်ငုံခုတ်၊ ပုတ်ခြင်းလုပ်ငန်းကို ဆောင်ရွက်ကြပါသည်။ ပဲစဉ်ငုံနှင့်
နှမ်းစိုက်ပျိုးသော အိမ်ခြေမှာ (၇၀) ရှိပါသည်။ သီတင်းကျွတ်နှင့် တန်ဆောင်မုန်းလများတွင်
ပဲကြီးများစိုက်ပျိုးကြပြီး တပို့တွဲ၊တပေါင်းလများတွင် ပဲများကို ရိတ်သိမ်းကြသည်။ အိမ်ခြေ
(၃၀)ခန့် စိုက်ပျိုးရေးလုပ်ကိုင်ကြပါသည်။

သစ်ခုတ်ဝါးခုတ်ခြင်းကို တော်သလင်းလ မှတပို့တွဲ လအထိ (၆)လခန့်
လုပ်ကိုင်ကြပါသည်။

မွေးမြူရေးလုပ်ငန်းမှာလည်း တပိုင်တနိုင် မွေးမြူရေးလုပ်ငန်းသာဖြစ်ပြီး အိမ်ခြေ (၁၂)ခန့် လုပ်ကိုင်လျက် ရှိပါသည်။ ကျပန်းလုပ်ကိုင်စားသောက်သူမှာ အိမ်ခြေ (၂၀) ခန့် ရှိပါသည်။

စားနပ်ရိက္ခာဖူလုံမှုမှာ ကဆုန်၊ နယုန်၊ ဝါဆို၊ ဝါခေါင်၊ တော်သလင်း လများမှာ ခက်ခဲမှုရှိပြီး ကျန်လများမှာ သင့်တင့်ပါသည်။ စားနပ်ရိက္ခာ ခက်ခဲခြင်းမှာ အလုပ်ရှားပါးခြင်း၊ လမ်းပန်းဆက်သွယ်ရေးခက်ခဲခြင်းကြောင့် ဖြစ်ပါသည်။

ဝင်ငွေကောင်းသောလများမှာ သီးနှံပေါ်ချိန်ဖြစ်သော တော်သလင်း၊ ပြာသို၊ တပို့တွဲ၊ တပေါင်းလတို့ဖြစ်ပါသည်။ ထွက်ငွေများသောလများမှာ ၊ တန်ခူး၊ ကဆုန်၊ နယုန်၊ ဝါဆို၊ ဝါခေါင်၊ တော်သလင်း လများဖြစ်ပါသည်။

ရာသီပွဲတော်များမှာ တန်ခူး၊ ဝါဆို၊ ဝါခေါင်၊ သီတင်းကျွတ်၊ တန်ဆောင်မုန်း လများတွင် ကျင်းပကြပါသည်။

အလုပ်ပါးသောလမှာ တန်ခူး နှင့် နတ်တော်လဖြစ်ပါသည်။

ဦးဆောင်ဆွေးနွေးသူ - ကျား (၁) ဦး၊ မ (၁) ဦး

ပါဝင်ဆွေးနွေးသူ - ကျား (၃၂) ဦး၊ မ (၂၃) ဦး

ဗဟိုဘဏ်တစ်သို့
သိစွဲသိစွဲ (၀၆၁)

ခဲပြစ်ကျွေးရွာဝေး အမျိုးသား၊ အမျိုးသမီး တစ်နေ့တာ

အလုပ်ချိန် ဇယား ဖြစ်ကွင်းပုံ

ရက်စွဲ ၂.၂.၂၀၂၃

အချိန်	အမျိုးသမီး တစ်နေ့တာ လုပ်ဆောင်ချက်
၁:၀၀	အိပ်ပျော်
၂:၀၀	"
၃:၀၀	"
၄:၀၀	"
၅:၀၀	အိပ်ပျော် ၊ တစ်ခါချက်
၆:၀၀	နံနက်စာပြုစု၊ ကျွေး
၇:၀၀	ယာဉ်ခွာ
၈:၀၀	လုပ်ငန်းကူ
၉:၀၀	"
၁၀:၀၀	"
၁၁:၀၀	"
၁၂:၀၀	နား၊ ရေလျှော်စားစား
၁၃:၀၀	နား
၁၄:၀၀	နွားကျောစား
၁၅:၀၀	"
၁၆:၀၀	အိမ်ဖြူ
၁၇:၀၀	ညစာချက် ၊ အိမ်လုပ်ငန်းလုပ်
၁၈:၀၀	အိမ်လုပ်ငန်းလုပ်
၁၉:၀၀	ညစာစား
၂၀:၀၀	နား၊ မိဘားစုဆက်၊ ပြော
၂၁:၀၀	ဘုရားရှစ်နိုး ၊ အိပ်ပျော်
၂၂:၀၀	"
၂၃:၀၀	"
၂၄:၀၀	"

အချိန်	အမျိုးသား တစ်နေ့တာ လုပ်ဆောင်ချက်
၁:၀၀	အိပ်ချိန်
၂:၀၀	"
၃:၀၀	"
၄:၀၀	"
၅:၀၀	အိပ်ပျော်
၆:၀၀	နံနက်စာစား၊ ယာဉ်ခွာ
၇:၀၀	လုပ်ငန်းခွဲဝင်
၈:၀၀	"
၉:၀၀	"
၁၀:၀၀	"
၁၁:၀၀	"
၁၂:၀၀	တစ်ခါစားနား
၁၃:၀၀	"
၁၄:၀၀	လုပ်ငန်းခွဲပြန်ဝင်
၁၅:၀၀	" နွား ကျောစား
၁၆:၀၀	" "
၁၇:၀၀	" "
၁၈:၀၀	အိမ်ဖြူ ၊ ရေခဲ၊ နွားကျွေး
၁၉:၀၀	ကျွေး ၊ ညစာစား
၂၀:၀၀	နား၊ မိဘားစုဆက်၊ ပြော
၂၁:၀၀	ဘုရားရှစ်နိုး ၊ အိပ်ပျော်
၂၂:၀၀	"
၂၃:၀၀	"
၂၄:၀၀	"

 မှတ်တမ်းတင်သူ
 ဒေါ်အိမ်အိမ်

မကွေးတိုင်းဒေသကြီး၊ စေတုတ္ထရာမြို့နယ်၊ မုံညှင်းအုပ်စု၊ ခဲပြစ်ကျေးရွာတွင်ရှိသော အမျိုးသား၊အမျိုးသမီးများ၏ တစ်နေ့တာအလုပ်ချိန်ပြဇယားအား သုံးသပ်ချက်

နေ့စွဲ - ၂.၂.၂၀၁၅

စတင်ဆွေးနွေးချိန် - ၁ : ၃၀

ပြီးဆုံးချိန် - ၂ : ၁၅

ကြာချိန် - ၀ : ၄၅

နေရာ - မုံညှင်းကျေးရွာ၊ဓမ္မာရုံ

ခဲပြစ်ကျေးရွာ၊ဓမ္မာရုံတွင် (၂.၂.၂၀၁၅)ရက်နေ့က ပြုလုပ်ခဲ့သော ရွာလုံးကျွတ် ကျေးရွာ အစည်းအဝေးတွင် အမျိုးသား၊ အမျိုးသမီးများ တစ်နေ့တာ အလုပ်ချိန်ဇယားသုံးသပ်ချက်တွင်

ခဲပြစ်ကျေးရွာအတွင်း ရှိသော အမျိုးသမီးများသည် မနက်(၅)နာရီတွင် ထပြီးထမင်းချက်ကြသည်။ နံနက်(၆)နာရီခန့်တွင် နံနက်စာ ထမင်းစားသောက်ပြီး နံနက်(၇) နာရီခန့်တွင် အလုပ်သွားကြသည်။ မနက်(၁၂)နာရီတွင် နား၍ ထမင်းစားပြီးနေ့လယ်(၁)နာရီတွင် အလုပ်ပြန်ဆင်း ညနေ(၄)နာရီတွင် အလုပ်သိမ်း၍ အိမ်ပြန်ခဲ့ကြသည်။ အလုပ်သိမ်း၍ အိမ်ပြန်ရောက်လျှင် ရေခပ်၊ ရေချိုး၊ အဝတ်လျှော်ကာ ညစာအတွက် ထမင်းဟင်း ချက်ပြုတ်ကြပါသည်။ ည(၆)နာရီတွင် ကလေးများကို ထမင်းကျွေး၊ ညစာစားပြီး ည(၈)နာရီတွင် အနားယူ နောက်နေ့လုပ်ငန်းများပြင်ဆင်ပြီး ည(၉)နာရီခန့်တွင် အိပ်ယာဝင်ခဲ့သည်။ ထို့ကြောင့် မုံညှင်းကျေးရွာရှိ အမျိုးသမီးများသည် အနားယူချိန် (၈)နာရီရှိပြီး အိမ်ဝေယျာဝစ္စနှင့် အလုပ်လုပ်ချိန်မှာ (၁၁)နာရီခန့်ရှိသဖြင့် အနားယူချိန်နည်းကာ အလုပ်ချိန် များလွန်းလှသည်။

ခဲပြစ်ကျေးရွာရှိ အမျိုးသားများသည် မနက်(၅)နာရီတွင် အိပ်ယာထပြီး နွားစာ ကျွေးကြရသည်။ မနက်(၅)နာရီတွင် မနက်စာစားပြီး (၇)နာရီခန့်တွင် အလုပ်သွားကြပါ သည်။ မနက်(၁၂)နာရီတွင် ထမင်းစားကာ ခေတ္တအနားယူပြီး (၁)နာရီတွင် အလုပ် ပြန်ဆင်းကြပါသည်။ ညနေ (၅)နာရီတွင် အလုပ်မှပြန်ကာ နွားစာကျွေးခြင်း၊ ရေချိုးခြင်းတို့ကို ပြုလုပ်ပြီး အနားယူကြပါ သည်။ ထို့နောက် ည(၆)နာရီခန့်တွင်

ညစာထမင်းစားပြီး လူမှုရေးကိစ္စ စီးပွားရေးကိစ္စများဆွေးနွေး အပေါင်းအသင်းဆွေမျိုးများ၏ အိမ်သို့ သွားလည်ကြပါသည်။ ထို့နောက် ည(၉)နာရီခန့်တွင် အိပ်ယာဝင်ကြပါသည်။ ခဲပြစ်ကျေးရွာရှိ အမျိုးသားများသည် အနားယူချိန်(၁၀)နာရီခန့်ရှိပြီး အလုပ်လုပ်နေ ချိန်မှာ (၉)နာရီခန့်ရှိပါသည်။

ဦးဆောင်ဆွေးနွေးသူ - ကျား (၁) ဦး၊ မ (၁) ဦး



ပါဝင်ဆွေးနွေးသူ - ကျား (၃၂) ဦး၊ မ (၂၃) ဦး

မှတ်တမ်းတင်သူ
ခမိခမိစိုး

ခွဲခြား ကျေးရွာနှင့် အဖွဲ့အစည်းများ ချိတ်ဆက်မှုပြမြေပုံ

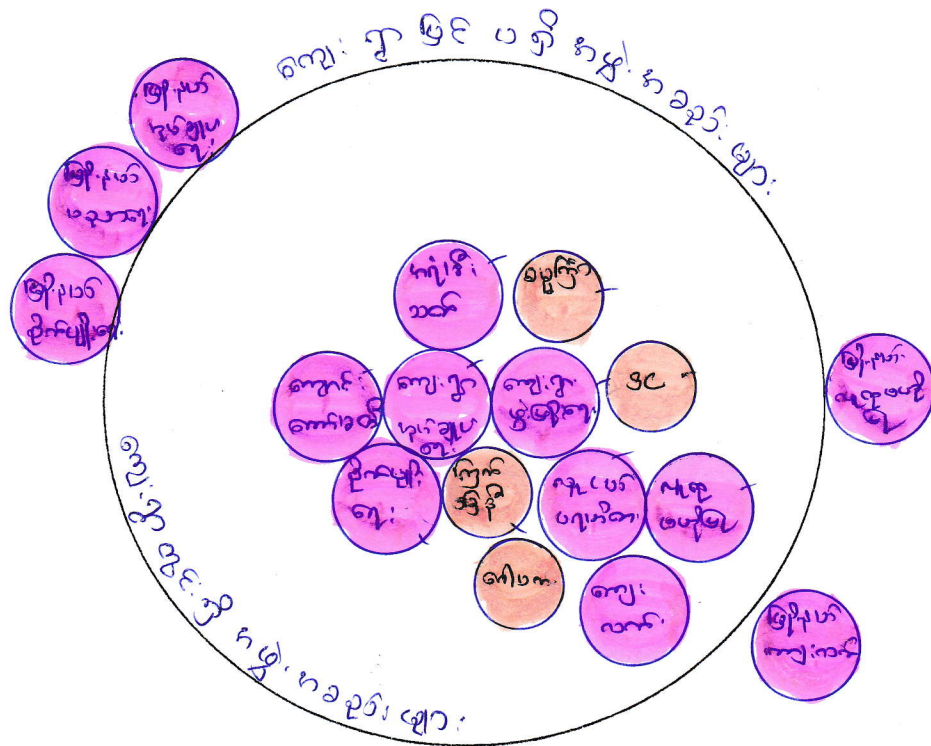
ရက်စွဲ ၂.၂.၂၀၁၆



-  ကျေးရွာ ၆၆ ပတ်ဝန်းကျင် အဖွဲ့အစည်းများ
-  ကျေးရွာ ၆၆ ပတ်ဝန်းကျင် အဖွဲ့အစည်းများ
-  ကျေးရွာ ၆၆ ပတ်ဝန်းကျင် အဖွဲ့အစည်းများ

၂၃၅
 မြန်မာနိုင်ငံတော်
 ဒေါ်ခင်မာမာ
 (CF)

မကွေးတိုင်းဒေသကြီး၊ စေတုတ္ထရာမြို့နယ်၊ မုံညှင်းအုပ်စု၊ ခဲပြစ်ကျေးရွာ၏ အဖွဲ့အစည်းဆိုင်ရာ ချိတ်ဆက်မှုဆိုင်ရာသုံးသပ်ချက်များ

နေ့စွဲ - ၂ . ၂ . ၂၀၁၆

စတင်ဆွေးနွေးချိန် - ၂ : ၁၅

ပြီးဆုံးချိန် - ၂ : ၄၅

ကြာချိန် - ၀ : ၃၀

နေရာ - ခဲပြစ်ကျေးရွာ၊ ရွာလယ်ဇရပ်

မကွေးတိုင်းဒေသကြီး၊ စေတုတ္ထရာမြို့နယ်၊ ခဲပြစ် မုံညှင်းအုပ်စု၊ ခဲပြစ်ကျေးရွာတွင် ရှိသောအဖွဲ့အစည်းများမှာ ကျေးရွာအုပ်ချုပ်ရေးအဖွဲ့၊ ကျေးရွာဖွံ့ဖြိုးတိုးတက်ရေး ကော်မတီအဖွဲ့၊ ကြက်ခြေနီအဖွဲ့၊ ဓမ္မစင်္ကြာအဖွဲ့၊ အရန်မီးသတ်တပ်ဖွဲ့၊ စိုက်ပျိုးရေး ချေးငွေအဖွဲ့၊ Save the Childre, ကျောင်းကော်မတီအဖွဲ့၊ လူငယ်ပရဟိတအဖွဲ့၊ လူထုဗဟိုပြုစီမံကိန်းအဖွဲ့နှင့် ဂေါပကအဖွဲ့တို့ဖြစ်ပါသည်။

ခဲပြစ်ကျေးရွာ၏ အဓိကဖွံ့ဖြိုးရေးကို လုပ်ဆောင်ပေးသော အဖွဲ့များမှာ ကျေးရွာအုပ်ချုပ်ရေးအဖွဲ့၊ ကျေးရွာဖွံ့ဖြိုးတိုးတက်ရေးကော်မတီအဖွဲ့၊ ကြက်ခြေနီအဖွဲ့၊ ဓမ္မစင်္ကြာအဖွဲ့၊ အရန်မီးသတ်တပ်ဖွဲ့၊ စိုက်ပျိုးရေးချေးငွေအဖွဲ့၊ လူငယ်အဖွဲ့၊ Save the Childre, NAGအဖွဲ့၊ ဖွံ့ထောက်အဖွဲ့၊ ကျောင်းကော်မတီအဖွဲ့၊ လူငယ်ပရဟိတအဖွဲ့၊ လူထုဗဟိုပြုစီမံကိန်းအဖွဲ့နှင့် ဂေါပကအဖွဲ့တို့ဖြစ်ပါသည်။ ကျန်အဖွဲ့အစည်းများ မှာလည်း ကျေးရွာဖွံ့ဖြိုးတိုးတက်ရေးအတွက် ပူးပေါင်းပါဝင် ဆောင်ရွက်ပေးကြပါသည်။ ကျေးရွာတွင်းရှိအဖွဲ့အစည်းများသည် ကျေးရွာဖွံ့ဖြိုးတိုးတက်ရေးအတွက် ကျေးရွာလူထုနှင့် ညှိနှိုင်းတိုင်ပင်၍ လုပ်ဆောင်ကြပါသည်။ ၎င်းအဖွဲ့များသည် ခဲပြစ်ကျေးရွာအတွင်းရှိ ကျေးရွာသူရွာသားများဖြင့် ဖွဲ့စည်းထားပြီး ခဲပြစ်ကျေးရွာ ကောင်းကျိုးကို ဆောင်ရွက်နေသော ကျေးရွာအတွင်းရှိ အဖွဲ့များ ဖြစ်ပါသည်။

ကျေးရွာနှင့်ချိတ်ဆက်ဆောင်ရွက်နေရသော ကျေးရွာပြင်ပရှိ အဖွဲ့အစည်းများမှာ မြို့နယ်အုပ်ချုပ်ရေးအဖွဲ့၊ မြို့နယ်ပညာရေး၊ မြို့နယ်စိုက်ပျိုးရေးအဖွဲ့၊ ကျေးလက်ဒေသဖွံ့ဖြိုးတိုးတက်ရေး ဦးစီးဌာန၊ မြို့နယ်လူထုဗဟိုပြု စီမံကိန်း တို့ဖြစ်ပါသည်။

ဦးဆောင်ဆွေးနွေးသူ - ကျား (၁) ဦး၊ မ (၁) ဦး

ပါဝင်ဆွေးနွေးသူ - ကျား (၃၂) ဦး၊ မ (၂၃) ဦး

ဗဟိုကော်မတီဝင် သူ
သိန်းသိန်းစွန်း (၂၄၄)

ပင့်ကူအိမ် သုံးသပ်ခြင်း (Cobweb)

အမျိုးသမီး အဖွဲ့ / အမျိုးသား အဖွဲ့

ရက်စွဲ ၂.၂.၂၀၁၆

အလုပ်အကိုင်

အခွင့်အလမ်း

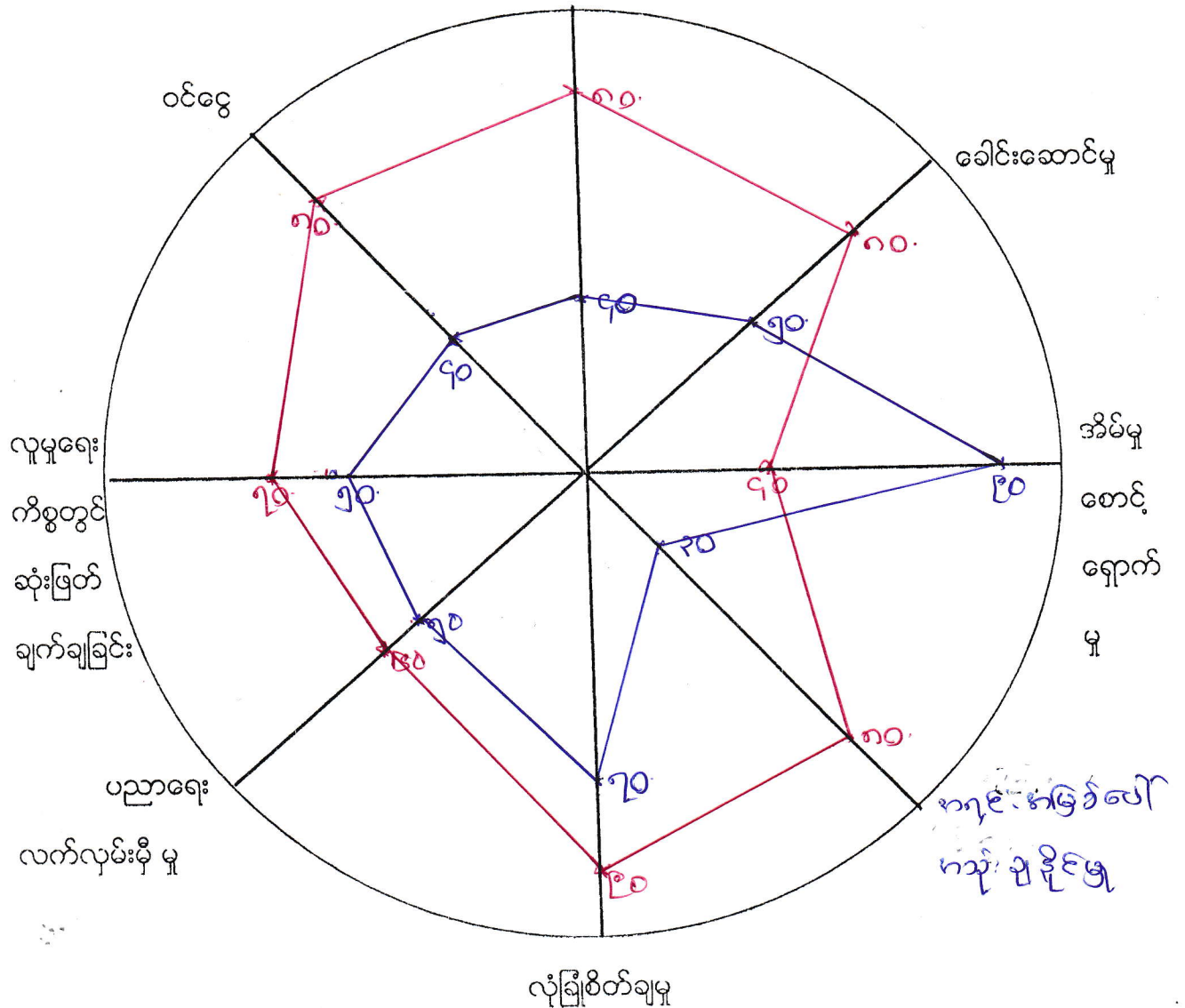

- အမျိုးသား
- အမျိုးသမီး

၂၃၅
 ဗြဟ္မစာမင်းတင်သူ
 အေးဆီစိမ်းစိမ်း
 (၀၇)

မကွေးတိုင်းဒေသကြီး၊ စေတုတ္ထရာမြို့နယ်၊ မုံညှင်းအုပ်စု၊ ခဲပြစ်ကျေးရွာ၏ အမျိုးသားနှင့်အမျိုးသမီးများ၏ ကဏ္ဍအခြေအနေသုံးသပ်ချက်များ

နေ့စွဲ - ၂ . ၂ . ၂၀၁၆

စတင်ဆွေးနွေးချိန် - ၁ : ၀၀

ပြီးဆုံးချိန် - ၂ : ၄၅

ဓမ္မာရုံ

မုံညှင်းအုပ်စု၊ ခဲပြစ်ကျေးရွာတွင် နေ့လည်(၁:၀၀)နာရီတွင် အစည်းအဝေးကို စတင်ကျင်းပခဲ့သည်။ အမျိုးသားနှင့် အမျိုးသမီးများ၏ အခြေအနေသုံးသပ်ချက်များကိုလည်း အပြန်အလှန်ဆွေးနွေးခဲ့ပါသည်။ အမျိုးသားနှင့်အမျိုးသမီးများ၏ ကဏ္ဍအခြေအနေ သုံးသပ်ချက်များကိုခေါင်းစဉ်(၈)ခု ဖြင့် ဆွေးနွေးခဲ့သည်။ (၁)အလုပ်အကိုင်အခွင့်အလမ်းရရှိမှု၊ (၂)ခေါင်းဆောင်နိုင်မှုအခြေအနေ၊ (၃)အိမ်မှုကိစ္စဆောင်ရွက်မှု၊ (၄)အရင်းအမြစ်ပေါ်အသုံးချမှု၊ (၅)လုံခြုံစိတ်ချရမှု၊ (၆)ပညာသင်ကြားခွင့်ရရှိမှု၊ (၇) လူမှုရေးကိစ္စတွင် ဆုံးဖြတ်ချက်ချနိုင်မှု၊ (၈)ဝင်ငွေရရှိမှုတို့ဖြစ်သည်။

အလုပ်အကိုင်အခွင့်အလမ်းရရှိမှု

ခဲပြစ်ကျေးရွာ၏ အမျိုးသားနှင့်အမျိုးသမီးများ အလုပ်အကိုင်အခွင့်အလမ်း ရရှိမှုသုံးသပ်ချက်တွင် အမျိုးသားများသည် (၈၀)ရာခိုင်နှုန်းရရှိပြီး အမျိုးသမီးများသည် (၄၀)ရာခိုင်နှုန်း ရှိပါသည်။ အမျိုးသမီးများသည် အမျိုးသားများထက် အလုပ်အကိုင်အခွင့်အလမ်း ရရှိမှုနည်းနေခြင်းမှာ ကျေးရွာတွင် အမျိုးသားများလုပ်ကိုင်နိုင်သောလုပ်ငန်းများပြားခြင်း၊ လုပ်သားငှားရမ်းရာတွင် အမျိုးသားများကိုသာငှားရမ်းကြခြင်း၊ အမျိုးသမီးများလုပ်ကိုင် ဆောင်ရွက်နိုင်သော လုပ်ငန်းနည်းပါးခြင်း တို့ကြောင့်ဖြစ်သည်။

ခေါင်းဆောင်နိုင်မှုအခြေအနေ

ခဲပြစ်ကျေးရွာ၏ အမျိုးသားနှင့်အမျိုးသမီးများ၏ ခေါင်းဆောင်နိုင်မှု အခြေအနေ သုံးသပ်ချက်တွင် အမျိုးသားများသည်(၈၀)ရာခိုင်နှုန်းရရှိပြီး အမျိုးသမီးများသည်(၅၀)ရာ ခိုင်နှုန်းရှိပါသည်။ အမျိုးသမီးများသည် အမျိုးသားများထက် ခေါင်းဆောင်နိုင်မှု အခြေအနေ နည်းနေခြင်းမှာ အမျိုးသမီးများသည် နေ့စဉ် အိမ်မှုကိစ္စများကိုဆောင်ရွက်နေခြင်း အဆင်အလာအရ အမျိုးသားများကိုသာ ခေါင်းဆောင်ခွင့်ပေးထားသောကြောင့်

အမျိုးသားများကသာ ဦးဆောင်နိုင်မှု သာနေခြင်းဖြစ်သည် ကျား မ အခန်းကဏ္ဍအရ အမျိုးသမီးများ၏ စွမ်းဆောင်ရည်ကို မြှင့်တင်ပြောင်းလဲပေးနိုင်လျှင် အမျိုးသမီး စွမ်းဆောင်ရည်များ တိုးမြှင့်လာမည် ဖြစ်ပါသည်။

အိမ်မှုကိစ္စဆောင်ရွက်မှု

ခဲပြစ်ကျေးရွာ၏ အမျိုးသားနှင့်အမျိုးသမီးများ အိမ်မှုကိစ္စဆောင်ရွက်မှုသုံးသပ် ချက်တွင် အမျိုးသားများသည်(၄၀) ရာခိုင်နှုန်းရရှိပြီး အမျိုးသမီးများသည်(၉၀)ရာခိုင်နှုန်းရရှိသည်။ အမျိုးသမီးများသည် နေ့စဉ်အိမ်မှုကိစ္စလုပ်ငန်းများဖြစ်သော ထမင်းဟင်းချက်၊ အဝတ်လျှော်၊ အိမ်သန့်ရှင်းရေး၊ သားသမီး ဝေယျာဝစ္စများကို နေ့စဉ်လုပ်ဆောင်ပေးကြပါသည်။ အမျိုးသားများသည် မိသားစုစားဝတ်နေရေးအတွက် ဝင်ငွေရှာဖွေရသဖြင့် အိမ်မှု ကိစ္စများကို ကူညီဆောင်ရွက်ပေးနိုင်ကြသောကြောင့် ဖြစ်ပါသည်။

အရင်းအမြစ်ပေါ်အသုံးချမှု

ခဲပြစ်ကျေးရွာ၏ အမျိုးသားနှင့်အမျိုးသမီးများ အရင်းအမြစ်အပေါ် အသုံးချမှုတွင် အမျိုးသားများသည် (၈၀)ရာခိုင်နှုန်းရရှိပြီး အမျိုးသမီးများမှာ(၃၀) ရာခိုင်နှုန်းရရှိပါသည်။ ဤသို့ကွာခြားနေခြင်းမှာ အစဉ်အလာအရ အရင်းအမြစ်ပေါ် မှီခိုလုပ်ကိုင်နေသူများမှာ အမျိုးသားများဖြစ်နေခြင်းကြောင့်ဖြစ်သည်။ အမျိုးသား အမျိုးသမီး အခန်းကဏ္ဍအား ပြောင်းလည်း မြှင့်တင်ပေးလျှင် အမျိုးသမီးများ စွမ်းဆောင်ရည်တိုးတက်လာမည်ဖြစ်ပါသည်။

လုံခြုံစိတ်ချရမှု

ခဲပြစ်ကျေးရွာ၏ အမျိုးသားနှင့်အမျိုးသမီးများ လုံခြုံစိတ်ချရမှုသုံးသပ်ချက်တွင် အမျိုးသားများသည် (၉၀)ရာခိုင်နှုန်းရရှိပြီး အမျိုးသမီးများသည်(၇၀) ရာခိုင်နှုန်းရရှိပါသည်။ အမျိုးသမီးများသည် အမျိုးသားများနှင့် ခန္ဓာပေဒ္ဒတ္တစည်းပုံမတူညီခြင်းကြောင့်လည်း ဖြစ်ပါသည်။

ပညာရေးလက်လှမ်းမီမှု

ခဲပြစ်ကျေးရွာ၏ အမျိုးသားနှင့်အမျိုးသမီးများ ပညာရေးလက်လှမ်းမီမှုသုံးသပ် ချက်တွင် အမျိုးသားများသည်(၆၀) ရာခိုင်နှုန်းရရှိပြီး အမျိုးသမီးများသည် (၅၀)ရာခိုင် နှုန်းရရှိပါသည်။ အမျိုးသမီးများသည် အမျိုးသားများနှင့် ပညာရေးလက်လှမ်းမီမှု နည်းနေခြင်းမှာ အမျိုးသမီးများသည် ရှေးအစဉ်အလာအရ မိဘများက စိုးရိမ်မှုရှိခြင်း၊ အိမ်ဝေယျာဝစ္စများ ဆောင်ရွက်နေခြင်းတို့ကြောင့်ဖြစ်ပါသည်။

လူမှုရေးကိစ္စများတွင် ဆုံးဖြတ်ချက်ချခြင်း

ခဲပြစ်ကျေးရွာ၏ အမျိုးသားနှင့်အမျိုးသမီးများ လူမှုရေးကိစ္စတွင် ဆုံးဖြတ်ချက် ချခြင်းသုံးသပ်ချက်တွင် အမျိုးသားများသည်(၇၀)ရာခိုင်နှုန်းရရှိပြီး အမျိုးသမီးများသည် (၅၀)ရာခိုင်နှုန်းရရှိသည်။ အမျိုးသမီးများသည် လူမှုရေးကိစ္စများတွင် ပါဝင်ခြင်း ဆုံးဖြတ်ချက်ချခြင်းတို့တွင် ရာခိုင်နှုန်းနည်းနေခြင်းမှာ အမျိုးသမီးများသည် မိမိကိုယ်မိမိ ယုံကြည်မှုနည်းခြင်း၊ အဆင်အလာအရ အမျိုးသားများကိုသာ ဦးစားပေးနေသောကြောင့် ဖြစ်ပါသည်။

ဝင်ငွေရရှိမှု

ခဲပြစ်ကျေးရွာ၏ အမျိုးသားနှင့်အမျိုးသမီးများ ဝင်ငွေရရှိမှုသုံးသပ်ချက်တွင် အမျိုးသားများသည် (၈၀)ရာခိုင်နှုန်းရရှိပြီး အမျိုးသမီးများသည်(၄၀)ရာခိုင်နှုန်းရရှိနေခြင်းမှာ အမျိုးသမီးများသည် အမျိုးသားများထက် ဝင်ငွေရရှိမှုနည်းနေခြင်းမှာ အမျိုးသမီးများ သည် နေ့စဉ် အိမ်မှုကိစ္စများကို ဆောင်ရွက်ရခြင်း၊ အမျိုးသမီးများ လုပ်ကိုင်ဆောင်ရွက်နိုင်သော လုပ်ငန်းရှားပါးခြင်း၊ နေ့စဉ် ဝင်ငွေရရှိနိုင်သော အသက်မွေးမှု နည်းပညာတတ်မြောက်မှု နည်းပါးခြင်းတို့ကြောင့် ဖြစ်ပါသည်။ ထို့ကြောင့် အမျိုးသမီးများအား အသက်မွေးမှု နည်းပညာနှင့် ဈေးကွက်ချိတ်ဆက်ခြင်းတို့ ဆောင်ရွက်ပေးခြင်းဖြင့် ဝင်ငွေအခွင့်အလမ်း တိုးတက်လာမည် ဖြစ်ပါသည်

ပြဿနာအနှစ်ချုပ် နှင့် အကြံပြုချက်

နေ့စဉ်ဝင်ငွေရရှိနိုင်သော လုပ်ငန်းများမရှိခြင်း၊ အမျိုးသမီးများလုပ်ကိုင်ဆောင်ရွက် နိုင်သော လုပ်ငန်းနည်းပါးခြင်း၊ အမျိုးသမီးများအား စွမ်းဆောင်ရည်မြှင့်တင်ပေးရန်လိုအပ်ခြင်း၊ အရင်းအမြစ်ပေါ် အခြေခံ၍ အသက်မွေးဝမ်းကျောင်းဆိုင်ရာ နည်းပညာသင်တန်းများ ပေးရန်လိုအပ်ခြင်း။ ဈေးကွက်များနှင့် ချိတ်ဆက်ဆောင်ရွက်ပေးရန် လိုအပ်ခြင်းတို့ ဖြစ်ပါသည်။

ဦးဆောင်ဆွေးနွေးသူ - ကျား (၁) ဦး၊ မ (၁) ဦး
ပါဝင်ဆွေးနွေးသူ - ကျား (၃၂) ဦး၊ မ (၂၃) ဦး

ဗဟိုတာဝန်ခံ၊ တစ်ဦး
သိ.စိ.သိ.စိ.စိုး
(၆၄)

အမျိုးသားများကသာ ဦးဆောင်နိုင်မှု သာနေခြင်းဖြစ်သည် ကျား မ အခန်းကဏ္ဍအရ အမျိုးသမီးများ၏ စွမ်းဆောင်ရည်ကို မြှင့်တင်ပြောင်းလဲပေးနိုင်လျှင် အမျိုးသမီး စွမ်းဆောင်ရည်များ တိုးမြှင့်လာမည် ဖြစ်ပါသည်။

အိမ်မှုကိစ္စဆောင်ရွက်မှု

ခဲပြစ်ကျေးရွာ၏ အမျိုးသားနှင့်အမျိုးသမီးများ အိမ်မှုကိစ္စဆောင်ရွက်မှုသုံးသပ် ချက်တွင် အမျိုးသားများသည်(၄၀) ရာခိုင်နှုန်းရရှိပြီး အမျိုးသမီးများသည်(၉၀)ရာခိုင်နှုန်းရရှိသည်။ အမျိုးသမီးများသည် နေ့စဉ်အိမ်မှုကိစ္စလုပ်ငန်းများဖြစ်သော ထမင်းဟင်းချက်၊ အဝတ်လျှော်၊ အိမ်သန့်ရှင်းရေး၊ သားသမီး ဝေယျာဝစ္စများကို နေ့စဉ်လုပ်ဆောင်ပေးကြပါသည်။ အမျိုးသားများသည် မိသားစုစားဝတ်နေရေးအတွက် ဝင်ငွေရှာဖွေရသဖြင့် အိမ်မှု ကိစ္စများကို ကူညီဆောင်ရွက်ပေးနိုင်ကြသောကြောင့် ဖြစ်ပါသည်။

အရင်းအမြစ်ပေါ် အသုံးချမှု

ခဲပြစ်ကျေးရွာ၏ အမျိုးသားနှင့်အမျိုးသမီးများ အရင်းအမြစ်အပေါ် အသုံးချမှုတွင် အမျိုးသားများသည် (၈၀)ရာခိုင်နှုန်းရရှိပြီး အမျိုးသမီးများမှာ(၃၀) ရာခိုင်နှုန်းရရှိပါသည်။ ဤသို့ကွာခြားနေခြင်းမှာ အစဉ်အလာအရ အရင်းအမြစ်ပေါ် မှီခိုလုပ်ကိုင်နေသူများမှာ အမျိုးသားများဖြစ်နေခြင်းကြောင့်ဖြစ်သည်။ အမျိုးသား အမျိုးသမီး အခန်းကဏ္ဍအား ပြောင်းလည်း မြှင့်တင်ပေးလျှင် အမျိုးသမီးများ စွမ်းဆောင်ရည်တိုးတက်လာမည်ဖြစ်ပါသည်။

လုံခြုံစိတ်ချရမှု

ခဲပြစ်ကျေးရွာ၏ အမျိုးသားနှင့်အမျိုးသမီးများ လုံခြုံစိတ်ချရမှုသုံးသပ်ချက်တွင် အမျိုးသားများသည် (၉၀)ရာခိုင်နှုန်းရရှိပြီး အမျိုးသမီးများသည်(၇၀) ရာခိုင်နှုန်းရရှိပါသည်။ အမျိုးသမီးများသည် အမျိုးသားများနှင့် ခန္ဓာပေဒေသစည်းပုံမတူညီခြင်းကြောင့်လည်း ဖြစ်ပါသည်။

ပညာရေးလက်လှမ်းမှီမှု

ခဲပြစ်ကျေးရွာ၏ အမျိုးသားနှင့်အမျိုးသမီးများ ပညာရေးလက်လှမ်းမီမှုသုံးသပ် ချက်တွင် အမျိုးသားများသည်(၆၀) ရာခိုင်နှုန်းရရှိပြီး အမျိုးသမီးများသည် (၅၀)ရာခိုင် နှုန်းရရှိပါသည်။ အမျိုးသမီးများသည် အမျိုးသားများနှင့် ပညာရေးလက်လှမ်းမှီမှု နည်းနေခြင်းမှာ အမျိုးသမီးများသည် ရှေးအစဉ်အလာအရ မိဘများက စိုးရိမ်မှုရှိခြင်း၊ အိမ်ဝေယျာဝစ္စများ ဆောင်ရွက်နေခြင်းတို့ကြောင့်ဖြစ်ပါသည်။

ဥစ္စာနေအဆင့် ခွဲခြားမှု စံနမူနာပုံစံ

မြို့နယ် ..အ.ကု.အ.က...... ကျေးရွာအုပ်စု ..ဖို.၃၅၄..... ကျေးရွာ ..စံပွင့်..... ရက်စွဲ ..၂.၂.၂၀၁၆

အကြောင်းအရာ	ချမ်းသာ	အလယ်အလတ်	နွမ်းပါး
နေအိမ်အခြေအနေ	၁၃၀ ပေ ဖြင့် ၂ ထပ် (မအိမ်ကိစ္စ)	၁၃၀ ပေ ဖြင့် / ၁ ထပ် ကျော် ၂ ထပ်	၁၂၀ ပေ ဖြင့် / ၁ ထပ် (၃၀ ပေ / ၁ ထပ်)
စက်ပစ္စည်းပိုင်ဆိုင်မှု	စက်ပစ္စည်း / TV မရှိ	TV - မရှိ	မရှိ
လယ်ယာမြေပိုင်ဆိုင်မှု	(၁၀) ဧက ဝန်းကျင်	၅ ဧက ဝန်းကျင်	(၁) ဧက ဝန်း ကျင်
ကျွဲ၊ နွား ပိုင်ဆိုင်မှု	ကျွဲ ၁ ခု / နွား ၁ ခု ပျား - နွား / မရှိ	ကျွဲ ၁ ခု / ပျား - နွား / မရှိ	ကျွဲ ၁ ခု / နွား ပျား - နွား / မရှိ
တန်ဖိုးပျမ်းမျှဝင်ငွေ	၁၃၀ (၃၀) ကျော်	၁၃၀ (၂၀) ကျော်	၁၀၀ (၁၀) ကျော်
စားနပ်ရိက္ခာဖူလုံမှု	ဖူလုံ ကျော် မရှိ	(၃) (၄) လအတွက် ဖူလုံ ကျော်	၁ လအတွက် မရှိ
စုစုပေါင်းအိမ်ထောင်စု	၇	၄၅	၂၃

ဗဟိုဌာန: တန့်ဆည်

သိစွဲ သိစွဲ
(CF)

မကွေးတိုင်း၊ စေတုတ္ထကုမ္ပဏီလီမိတက်၊ မုံညွှင်း၊ အုပ်စု၊ ခဲပြစ်ကျေးရွာ၏

ပုစ္ဆာခန့် ပိုင်ဆိုင်မှု၊ သုံးသပ်ချက်။

နေ့စွဲ - ၂.၂.၂၀၁၆

နေရာ - ခဲပြစ်ကျေးရွာ၊ မေတ္တာရုံ

မုံညွှင်းအုပ်စု ခဲပြစ်ကျေးရွာ၏ ဗဟိုက အသက်မွေးဝမ်းကျောင်းလုပ်ငန်းများ
ကောင်စီဖွဲ့စည်းပေးပြီး ခြင်း နှင့် ဆွဲဆောင်မှုများဖြင့်လုပ်ငန်း လုပ်ကိုင်ကြသည်။
အိမ်များမှာ အုပ်စု၊ ပျော်စောစိ၊ ပျော်စောစိ၊ နှင့် အုပ်စု၊ ထူကုန်၊ နှင့် သက္ကယ်မိုး၊
ထူကုန်၊ မိမိများ ဖြစ်သည်။ ချမ်းသာစောအိမ်များမှာ ပျော်စောစိ၊ ပျော်စိ၊ သွပ်မိုး
ပြီး ၂၆၊ ဆိုင်ကယ်၊ ဖုန်း၊ ယာ(၁၀၀၀) ဖြစ်ပြီး၊ နွား(၂၁) နှစ်၊ နှင့် နွား အုပ်စုများရှိပါ
သည်။

အထက်ကတော်ကိမ်များမှာ ပျော်စိ၊ ဝါးထူကုန်၊ သွပ်မိုး၊ ၂၆၊ အင်ချပ်စက်၊
ယာဇက(၅၁)စက်၊ နွား(၁၁) နှစ်၊ ရှိပါသည်။ ဆင်းရဲနွမ်းပါးစွာ ကိမ်များမှာ ယာမဂျာ
မရှိ၍ ရှေးစား အလုပ်များ လုပ်ကိုင်ပြီး စောစွာဝါးရက် ခြင်း၊ သစ်နှုတ်ခြင်း ဖြစ်
သက္ကယ်များ မြေလုပ်ပြီး ကျောင်းချ နေထိုင်ကြပါသည်။

ချမ်းသာစော ကိမ်မှာ (၇) ခိမ်၊ အထက်ကတော်ကိမ်မှာ (၄၅) ခိမ်၊
ဆင်းရဲနွမ်းပါးစွာ ကိမ်မှာ - (၂၃) ခိမ် ဖြစ်ပါသည်။

ကောင်စီဖွဲ့စည်းပေးခြင်းကို အသိရှိသူတွင် ခိုက်ပျိုးပြီး ကျန်စောကုန်များ
တွင် စောစောစောကို ကမ္ဘီဖြင့် သစ်နှုတ်၊ ဝါးနှုတ် ပြီး သက္ကယ်များမြေလုပ်ကိုင် ကျောင်းချ
စားစောက် နေထိုင်ကြပါသည်။ မွေးကြက်၊ ဝက်များကိုလည်း ကျောင်းလုပ်စွေးထားပါ
သည်။ ကျေးရွာတွင်း အလုပ်အကိုင် ပြားပါး၍ တစ်ခြား မြို့များသို့ အားကောင်း
လုပ်ကိုင်ပါသည်။

ပါဝင်ဆွေးနွေးသူ - ကျား(၁၁) ခု၊ မ(၁၁) ခု

ကျား - (၂၃) ခု၊
မ - (၂၃) ခု

မှတ်တမ်းတင်သူ
သိမ်သိမ်စိုး
(၂၆)

ပြဿနာ သစ်ပင် ရေးဆွဲခြင်း

ရက်စွဲ ၂.၂.၂၀၁၆

အကျိုးတရား

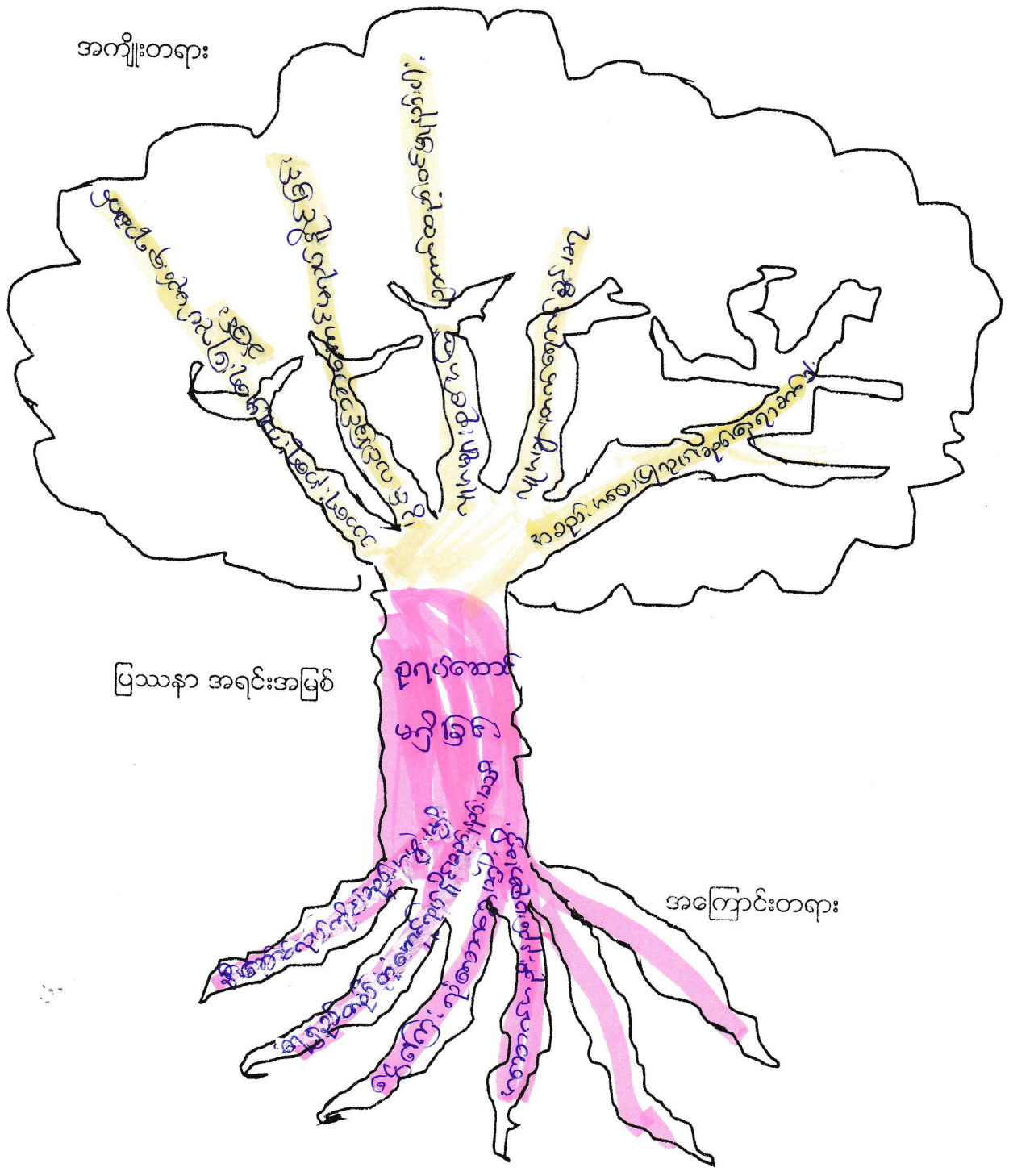

ပြဿနာ အရင်းအမြစ်

အကြောင်းတရား

မြတ်ကမ်း တင်သို့

မကွေးတိုင်းဒေသကြီး၊ စေတုတ္ထရာမြို့နယ်၊ မုံညှင်းအုပ်စု၊ ခဲပြစ်ကျေးရွာ၏
စုရပ်ဆောင်မရှိခြင်းပြဿနာ သုံးသပ်ချက်များ

နေ့စွဲ - ၂. ၂ . ၂၀၁၅

စတင်ဆွေးနွေးချိန်	- ၃ : ၀၀
ပြီးဆုံးချိန်	- ၃ : ၄၅
ကြာချိန်	- ၀ : ၄၅
နေရာ	- ခဲပြစ်ကျေးရွာ၊ မွှာရုံ

ခဲပြစ်ကျေးရွာ ဦးစားပေးလုပ်ငန်းခွဲအတွက် ပြဿနာသုံးသပ်ချက် အစည်းအဝေးကို ခဲပြစ်ကျေးရွာမွှာရုံတွင် ကျင်းပခဲ့ပါသည်။ ခဲပြစ်ကျေးရွာတွင် လူထုအစည်းအဝေးများပြုလုပ်ရန်အတွက် စုရပ်ဆောင်မရှိခြင်း အခက်အခဲပြဿနာ၏ အကြောင်းအရင်းမှာ စုရပ်ဆောင် ဆောက်လုပ်ရန်အတွက် ရန်ပုံ ငွေမရှိခြင်း၊ ကျေးရွာလူထုပူးပေါင်းပါဝင် ဆောင်ရွက်မှုမရှိခြင်း၊ ရေရှည်တည်တံ့စေရန် ဆောင်ရွက်နိုင်မှု နည်းပညာမရှိခြင်း တို့ဖြစ်သည်။

ကျေးရွာစုရပ်ဆောင်မရှိခြင်းကြောင့် ဖြစ်ပေါ်လာသော အကျိုးဆက် အခက်အခဲ ပြဿနာများမှာ ကျေးရွာ၏ ပျော်ပွဲရွှင်ပွဲ၊ သာရေးနာရေးများပြုလုပ်ရန် နေရာခက်ခဲခြင်း၊ ကျေးရွာလူထု အစည်းအဝေးများပြုလုပ်ရန် နေရာမရှိသည့်အတွက် အစည်းအဝေးပြုလုပ် ရန်ခက်ခဲခြင်း၊ ကျေးရွာသို့ ရောက်ရှိလာသည့် ခရီးသွားဧည့်သည်များ ခဏနားခိုရန် နေရာ မရှိခြင်းတို့ ဖြစ်သည်။

ခဲပြစ်ကျေးရွာ၏ လက်ရှိကြုံတွေ့နေရသော အခက်အခဲပြဿနာများကို ဖြေရှင်းရန်နည်းလမ်းများကိုလည်း ဆက်လက်ဆွေးနွေးခဲ့ကြပါသည်။

ပါဝင်ဆွေးနွေးသူ ၂၅ ဦး ။ မ ၂၀၁၅

ကျား - ၂၀ ဦး

၂၅
မှတ်တမ်းတင်သူ
သိန်းသိန်းစွန်း (CF)

ပြဿနာသစ်ပင်ရေးဆွဲခြင်း

ရက်စွဲ... ၁.၁၅.၂၀၁၇

အကျိုးတရား

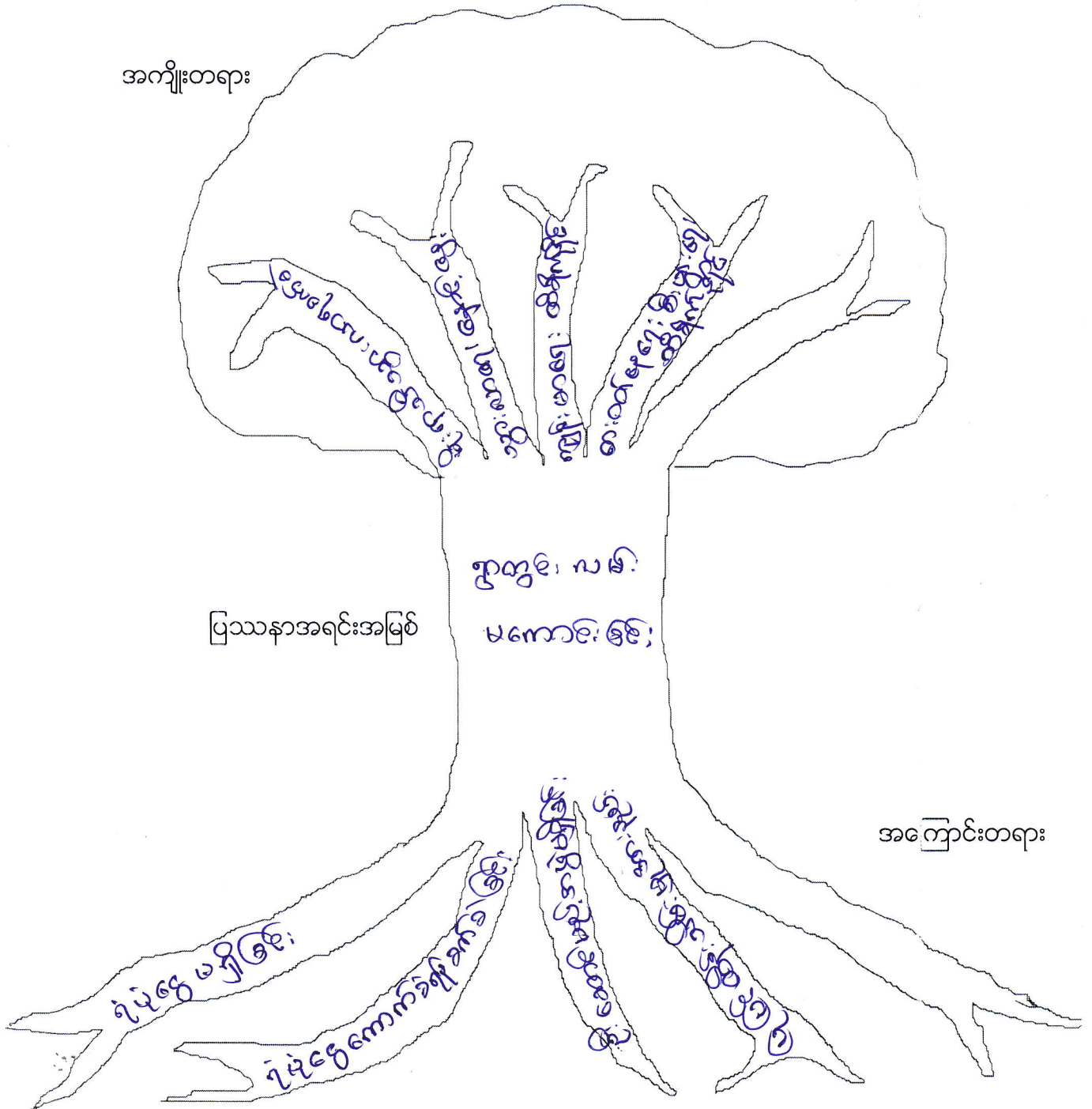

ပါဝင်ဆွေးနွေးသူ- ကျား (၃၄) ဦး၊ မ (၁၅) ဦး

မှတ်တမ်းတင်သူ

[Handwritten signature]

မကွေးတိုင်းဒေသကြီး၊ စေတုတ္ထရာမြို့နယ်၊ မုံညင်းအုပ်စု၊ ခဲပြစ်ကျေးရွာ၏
ရွာတွင်းလမ်းများ မကောင်းခြင်း ပြဿနာ သုံးသပ်ချက်

နေ့စွဲ၊ ၁ - ၁၂ - ၂၀၁၇

စတင်ဆွေးနွေးချိန် - ၂ : ၀၀ နာရီ

ပြီးဆုံးချိန် - ၂ : ၄၅ နာရီ

ကြာချိန် - ၄၅ မိနစ်

နေရာ - ခဲပြစ်ရွာ၊ စုရပ်ဆောင်

ခဲပြစ်ကျေးရွာ ဦးစားပေး လုပ်ငန်းခွဲ အတွက် ပြဿနာသုံးသပ်ချက် အစည်းအဝေးကို ကျေးရွာ စုရပ်ဆောင်တွင် ကျင်းပခဲ့ပါသည်။ ကျေးရွာတွင်း လမ်းများ မကောင်းခြင်း အကြောင်းအရင်းမှာ ကျေးရွာတွင်းလမ်းများအား သဲကျောက်ခင်းရန် ရံပုံငွေမရှိခြင်း ရံပုံငွေ စုဆောင်းရန် ကျေးရွာနေ ရွာသူရွာသားများ စီးပွားရေး မပြေလည်ခြင်း ရွာသူ၊ ရွာသားအားလုံး ပါဝင်လုပ်ဆောင် လာစေရန် ဦးဆောင် ဦးရွက် ပြုမည့်သူ မရှိခြင်း ရေစီးရေလာကောင်း၍ ရေရှည် ကောင်းမွန်စေရန် ထိန်းသိန်းမှု နည်းပညာ အားနည်းခြင်း တို့ကြောင့် ဖြစ်ပါသည်။

ရွာတွင်းလမ်းများ မကောင်းခြင်းကြောင့် ဖြစ်ပေါ်လာသော အကျိုးဆက် အခက်အခဲ ပြဿနာများမှာ အထူးသဖြင့် မိုးရာသီတွင် ရွှံ့ဗွတ်များထူ၍ သွားလာရခက်ခဲ ခြင်း နေ့တစ်နေ့ သွားလာနေကြသော ရွာသူ၊ ရွာသားများနှင့် ကျောင်းသား ကျောင်းသူများ ကျန်းမာရေး ထိခိုက်နိုင်ခြင်း လမ်းပန်းဆက်သွယ်ရေး မကောင်းခြင်းကြောင့် ကျေးရွာနေ ပြည်သူလူထု၏ စားဝတ်နေရေး စီးပွားရေး ခက်ခဲ နှောင့်နှေးနိုင်ခြင်း စသည်တို့ဖြစ်ပါသည်။ လက်ရှိ ဖြစ်ပေါ် ကြုံတွေ့နေရသော အခက်အခဲ ပြဿနာ များကိုလည်း ဆက်လက် ဆွေးနွေးခဲ့ကြပါသည်။

ပါဝင်ဆွေးနွေးသူ

မှတ်တမ်းတင်သူ

ကျား (၃၄) ဦး၊ မ (၁၇) ဦး

ဦးဝင်းအောင်

ပြဿနာ ဖြေရှင်းမှု စက်ဝန်း

မြို့နယ် အကျဉ်းကျ... ကျေးရွာအုပ်စု... နေရာ... ကျေးရွာ... ရက်စွဲ... ၂၀၁၆

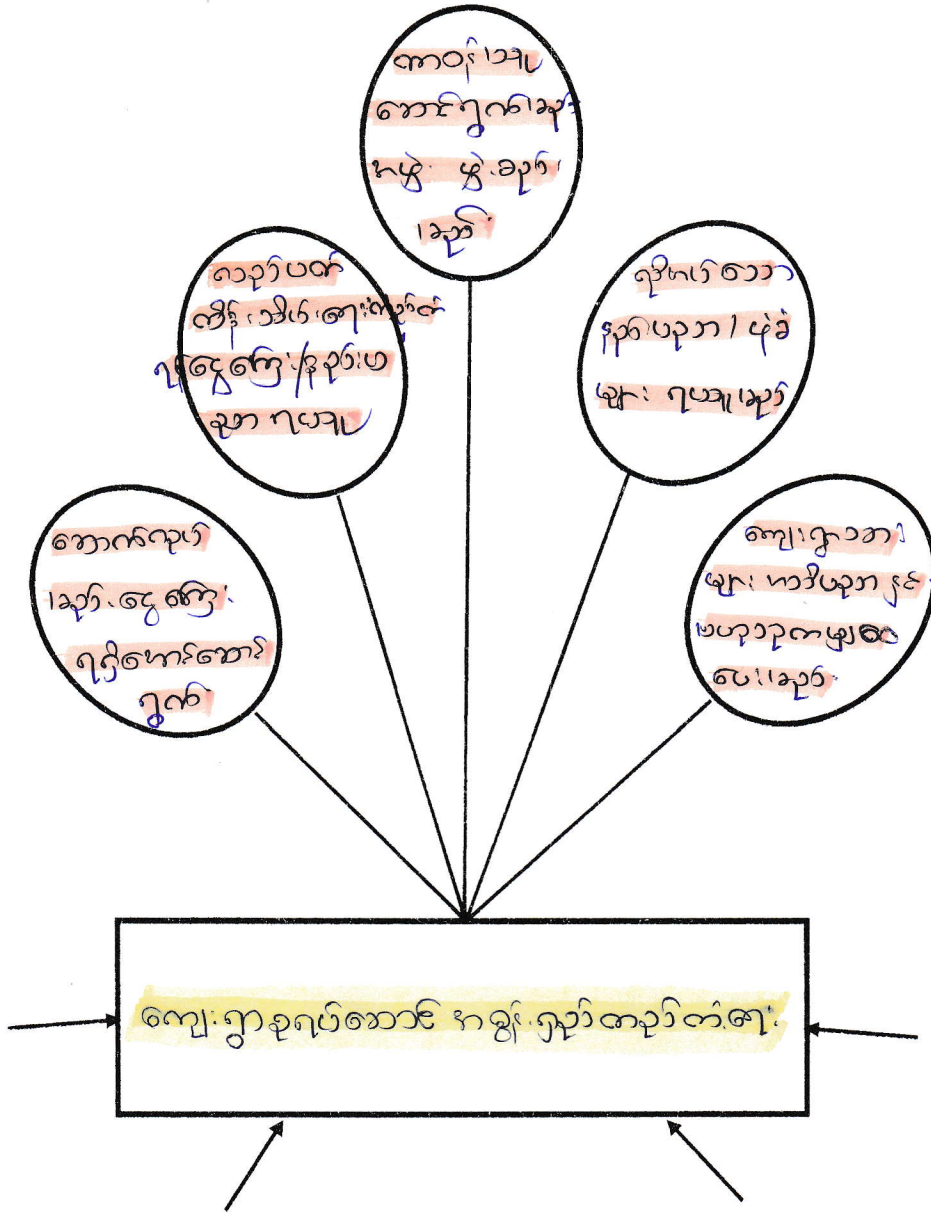

ပါဝင်ဆွေးနွေးသူ - ကျေးရွာအုပ်စု... ၂၀၁၆

ကျား - (၂၀) ဦး

မ - (၂၀) ဦး

မှတ်တမ်းတင်သူ
အဖွဲ့ဝင်များ
(၀၆)

မကွေးတိုင်းဒေသကြီး၊ စေတုတ္ထရာမြို့နယ်၊ မုံညှင်းအုပ်စု၊ ခဲပြစ်ကျေးရွာ
စုရပ်ဆောင်မရှိခြင်း ပြဿနာဖြေရှင်းမှု စက်ဝန်းအား သုံးသပ်ချက်

နေ့စွဲ - ၂ . ၂ . ၂၀၁၆

စတင်ဆွေးနွေးချိန် - ၃ : ၅၀

ပြီးဆုံးချိန် - ၄ : ၂၀

ကြာချိန် - ၀ : ၃၀

နေရာ - ခဲပြစ်ကျေးရွာ၊ မွှာရုံ

ခဲပြစ်ကျေးရွာ ကျေးရွာစုရပ်ဆောင်မရှိခြင်း ပြဿနာအား ဖြေရှင်းမှုစက်ဝန်း သုံးသပ်ချက် အစည်းအဝေးကို မုံညှင်းကျေးရွာ၊ မွှာရုံ တွင် ကျင်းပခဲ့ပါသည်။

ကျေးရွာတွင် ကျေးရွာစုရပ်ဆောင် မရှိခြင်းအခက်အခဲပြဿနာသည် ကျေးရွာရှိ ကျေးရွာလူထုအားလုံး တစ်နှစ်ပတ်လုံးအကျိုးဆက်များကို ခံစားနေရသည်။ ကျေးရွာစုရပ်ဆောင်မရှိခြင်း ပြဿနာအားဖြေရှင်းရမည့်နည်းလမ်းများမှာ စုရပ်ဆောင် ဆောက်လုပ်ရာတွင် ကျေးရွာလူထုအားလုံးပူးပေါင်းပါဝင်ဆောင်ရွက်ခြင်း၊ ဦးဆောင် အကောင်အထည်ဖော်မည့် အဖွဲ့အစည်းလိုအပ်ခြင်း၊ စုရပ်ဆောင် ဆောက်လုပ်ရန်အတွက် ကျွမ်းကျင်လုပ်သားရှာဖွေခြင်း၊ ဆောက်လုပ်ပြီးစီးပါက ရေရှည်တည်တံ့စေရန် ပြုပြင်ထိန်းသိမ်းရေး အစီအစဉ်များ ရေးဆွဲခြင်း၊ ပြုပြင်ထိန်းသိမ်းရေး အဖွဲ့များဖွဲ့စည်းခြင်း၊ ကျေးရွာရန်ပုံငွေရှာဖွေခြင်းစသည်တို့ဖြင့် ခဲပြစ်ကျေးရွာတွင် စုရပ်ဆောင် မရှိခြင်းပြဿနာအား ဖြေရှင်းရန် နည်းလမ်း အဆင့်ဆင့်အား ဆွေးနွေးခဲ့ကြပါသည်။

ဦးဆောင်ဆွေးနွေးသူ - ကျား(၁) ဦး၊ မ (၁) ဦး

ပါဝင်ဆွေးနွေးသူ - ကျား (၃၂) ဦး၊ မ (၂၃) ဦး

မြတ်တန်၊ တင်သူ
ခိမ်သိမ်နွဲ့ (၀၄)

ပြဿနာသစ်ပင် ဖြေရှင်းမှု စက်ဝန်း

မြို့နယ်... ကျေးရွာအုပ်စု... ခရိုင်... ကျေးရွာ... ခရိုင်... ရက်စွဲ၊ ...

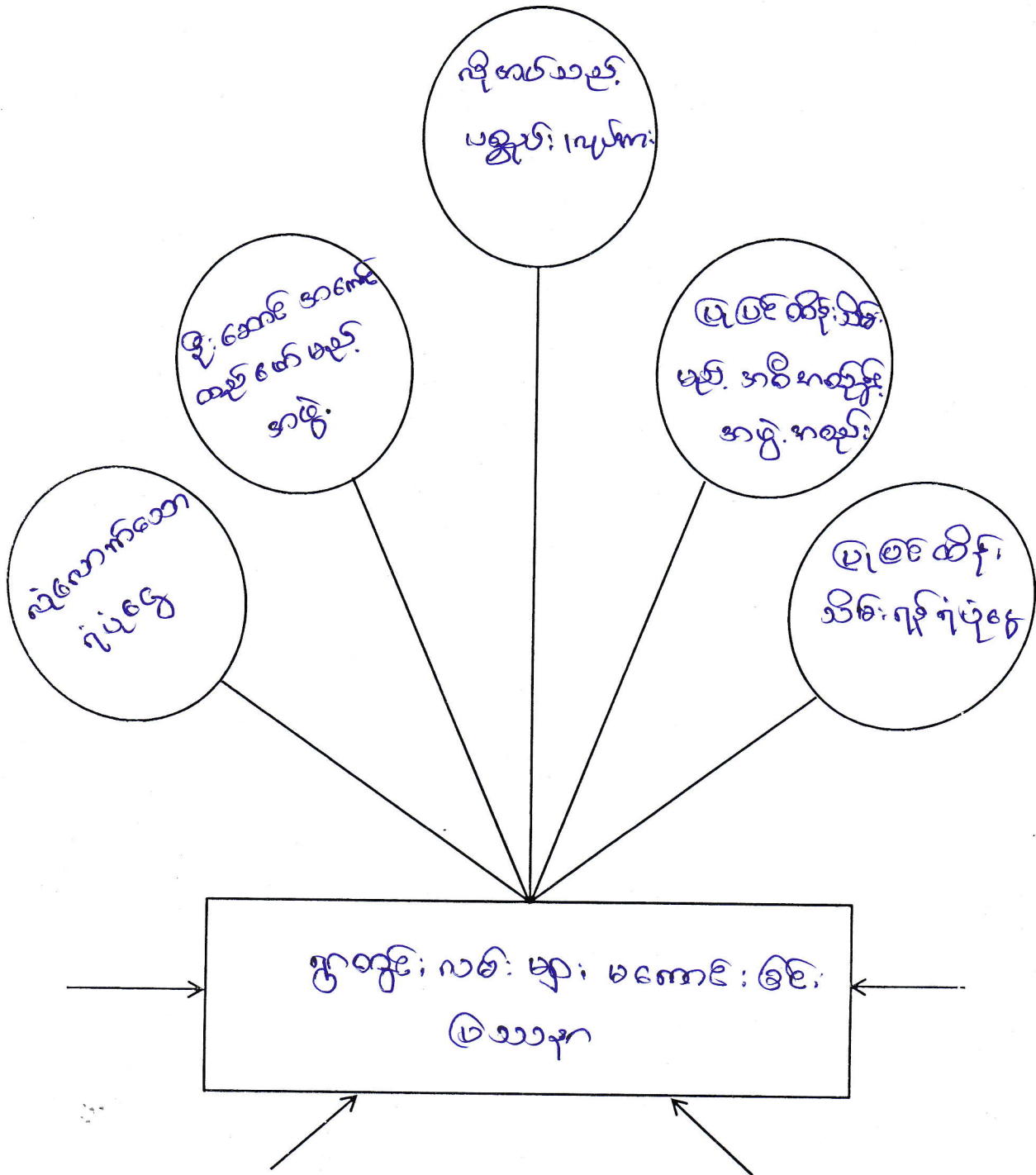

ပါဝင်ဆွေးနွေးသူ

ကျား - (၃၄) ဦး

မ - (၁၇) ဦး

မှတ်တမ်းတင်သူ

[Signature]
 ဦးဝင်းအောင်

မကွေးတိုင်းဒေသကြီး၊ စေတုတ္ထရာမြို့နယ်၊ မုံညင်းအုပ်စု၊ ခဲပြစ်ကျေးရွာ၏ ရွာတွင်းလမ်းများ မကောင်းခြင်း ပြဿနာ ဖြေရှင်းမှု စက်ဝန်းအား သုံးသပ်ချက်

နေ့စွဲ၊ -၁-၁၂-၂၀၁၇

စတင်ဆွေးနွေးချိန် - ၂ : ၅၀ နာရီ

ပြီးဆုံးချိန် - ၃ : ၂၀ နာရီ

ကြာချိန် - ၃၀ မိနစ်

နေရာ - ခဲပြစ်ရွာ၊ စုရပ်ဆောင်

ခဲပြစ်ကျေးရွာ ရွာတွင်းလမ်းများ မကောင်းခြင်း ပြဿနာအား ဖြေရှင်းမှုစက်ဝန်း သုံးသပ်ချက် အစည်းအဝေးကို ကျေးရွာ စုရပ်ဆောင်တွင် ကျင်းပခဲ့ပါသည်။

ကျေးရွာ တွင်းလမ်းများ မကောင်းခြင်းကြောင့် ကျေးရွာလူထုအားလုံး အထူးသဖြင့် မိုးရွာသီတွင် အကျိုးဆက်ကို ခံစားနေကြရပါသည်။ ရွာတွင်းလမ်းများ မကောင်းခြင်း ပြဿနာအား ဖြေရှင်းမည့် နည်းလမ်းများမှာ လမ်းခင်းရန် လုံလောက်သည့် ရံပုံငွေ လိုအပ်ခြင်း၊ ဦးဆောင် အကောင်အထည်ဖော် ဆောင်ရွက်မည့် အဖွဲ့အစည်း ဖွဲ့ရန်လိုအပ်ခြင်း၊ လမ်းခင်းရန် လိုအပ်သည့် ပစ္စည်း လုပ်အား လိုအပ်ခြင်း၊ လမ်းခင်းပြီးပါက ရေရှည်တည်တံ့စေရန် ပြုပြင်ထိန်းသိမ်းမည့် အစီအစဉ်များ ရေးဆွဲခြင်း၊ ပြုပြင်ထိန်းသိမ်းရေး အဖွဲ့များဖွဲ့စည်းခြင်း၊ ကျေးရွာ ရံပုံငွေရှာဖွေခြင်း စသည်တို့ဖြင့် ရွာလယ်လမ်းမကြီး မကောင်းခြင်း ပြဿနာအား ဖြေရှင်းရန် နည်းလမ်း အဆင့်ဆင့်ဖြင့် ဆွေးနွေးခဲ့ကြပါသည်။

ပါဝင်ဆွေးနွေးသူ

မှတ်တမ်းတင်သူ

ကျား (၃၄)ဦး၊ မ (၁၇)ဦး

ဦးဝင်းအောင်

လုပ်ငန်းလိုအပ်ချက်များ ဖော်ထုတ်ခြင်း

ရက်စွဲ ၂၂.၂.၂၀၁၉

အမျိုးသား အဖွဲ့

- ၁။ နင်ဂျင်ခက်ဖြင့် ဖိလင်အေး
- ၂။ စာကြည့်တိုက် အစောကလေးခြင်း
- ၃။ ရွာတွင် ကလေး ဖြုဖြင့် နေခြင်း
- ၄။ ရွာတွင် ကလေး ဖြုဖြင့် နေခြင်း
- ၅။ နင်ဂျင်ခက်ဖြင့် အစောကလေးခြင်း
- ၆။ ရေကောင်း ရေသန့် ဖြု ရေကန်အေး
- ၇။
- ၈။
- ၉။

အမျိုးသမီး အဖွဲ့

- ၁။ ရေကောင်း ရေသန့် ဖြု ရေကန်အေး
- ၂။ နင်ဂျင်ခက်ဖြင့် ဖိလင်အေး
- ၃။ ရွာတွင် ကလေး ဖြုဖြင့် နေခြင်း
- ၄။ စာကြည့်တိုက် အစောကလေးခြင်း
- ၅။
- ၆။
- ၇။
- ၈။
- ၉။

လုပ်ငန်းလိုအပ်ချက်များ ဖော်ထုတ်ခြင်း

အမျိုးသားအဖွဲ့

ရက်စွဲ၊ ၁-၁၂-၂၀၁၆

၁။ ရွာတွင်းလမ်း

၂။ ရေပေးဝေရေး

၃။ လျှပ်စစ်မီး

၄။ စာကြည့်တိုက်

အမျိုးသမီးများအဖွဲ့

၁။ ရွာတွင်းလမ်း

၂။ ရေပေးဝေရေး

၃။ လျှပ်စစ်မီး

၄။ စာကြည့်တိုက်

၅။ မူကြိုကျောင်း

ခံမြစ်လုပ်ငန်းဦးစားပေးအလိုက် နိုင်းယုဉ်ဇယား

ရက်စွဲ ၂.၂.၂၀၁၉

	အင်ဂျင်ဆက် ဖြင့် ဖြိုလင်း ရေး	ရွာချင်းခက် ကန်ဖြူဖြူ ခြင်း	အကြည် တိုက်ဆောင် ရပ်ခြင်း	ရွာတွင်း လမ်းဖြူဖြူ ခြင်း	ခုရပ်စောင့် ကောက်ရုပ် ခြင်း		၇၅၀
အင်ဂျင် ဆက်ဖြင့် ဖြိုလင်းရေး		အင်ဂျင် ဆက်ဖြင့် ဖြိုလင်းရေး	အကြည် တိုက်	ရွာတွင်း လမ်း	ခုရပ်စောင့်		၁
ရွာချင်း ဆက်ဖြူဖြူ ခြင်း			အကြည် တိုက်	ရွာတွင်း လမ်း	ခုရပ်စောင့်		၀
အကြည် တိုက်ဆောင် ရပ်ခြင်း				ရွာတွင်း လမ်း	ခုရပ်စောင့်		၂
ရွာတွင်းလမ်း ဖြူဖြူခြင်း					ခုရပ်စောင့်		၃
ခုရပ်စောင့် ကောက်ရုပ်ခြင်း							၄

 မှတ်တမ်းတင်သူ
 ရွှေသိန်းစိန်စိုး
 (၀၄)

ကျေးဇူး၊ လှူဒါန်း အဆောက်အအုံ၊ ဆိုင်ရာ အဆက်အသွယ်များ အပေါ် ခန့်မှန်း ငွေကြေး ထွက်ချက်များ

ရက်စွဲ။ ၂.၂.၂၀၁၆

စဉ်	ဦးစားပေး ဖြေရှင်းရမည့် ကောက်ခံခြင်း	ဖြေရှင်းရမည့် အဆောက်အအုံ	လိုက်နာဆောင်ရွက်ပေးရမည့် ပမာဏ	ဆောင်ရွက်မည့် ကာလ	တာဝန်ခံမည် ဖွဲ့စည်း	ဖွဲ့စည်းချက်
၁	ကျေးဇူးကောင်းရှိသော အရေးအရာများကို ဖြေရှင်းရန်အတွက် ဖြေရှင်းခြင်း	စုစုပေါင်း အဆောက်အအုံ	၅၀ သိန်း	၂၀၁၆	လူထုပညာဗဟိုပြု စီမံကိန်း	
၂	ကျေးဇူးကောင်းရှိသော ဆက်ဆံရေးများကို ဖြေရှင်းခြင်း	ရွာတွင်းလမ်း၊ ပြင်ဆင်ခြင်း	၇၀၀၀၀၀	၂၀၁၇	လူထုပညာဗဟိုပြု စီမံကိန်း	
၃	ကျေးဇူးရှိ ကလေး၊ လူငယ်များ ကျန်းမာရေး၊ ဖွံ့ဖြိုးရေးအတွက် အကူအညီပေးခြင်း	ဆေးကုသရေး၊ ဆေးကုသရေး	၄၀၀၀၀၀			
၄	ကျေးဇူး လျှပ်စစ်ဖိနပ်၊ ခွဲခြား မှီခိုခြင်း	အင်ဂျင်နီယာ ဖြင့် ဖိလမ်းရေး	၇၀၀၀၀၀			
၅	ကျေးဇူးရှိ တစ်ခြား ရွာများ ဆို မိုး ရာသီတွင် ရွာများ ဆက်လမ်းများ ခံနိုင်စွမ်း	ရွာများ ဆက်လမ်းများ ဖြေရှင်းခြင်း	၁၅၀၀၀၀၀			

ပါဝင်ဆွေးနွေးမှု - ကျေးဇူးရှိ၊ ကျေးဇူးရှိ

ကျေးဇူး - (၃၃) ဦး
မိ - (၂၄) ဦး

ဖွဲ့စည်းရေး၊ တာဝန်
ဖွဲ့စည်းရေး
(CF)

ဦးစားပေးလုပ်ငန်းများ၏ ကာကွယ်ရေးအဖွဲ့များ

စဉ်	ဦးစားပေး	လုပ်ငန်းခွင်များ
၁။	ပထမ	စုရပ်ဆောင်ဆောက်လုပ်ခြင်း
၂။	ဒုတိယ	ရွာတွင်းလမ်းဖြူပြင်ခြင်း
၃။	တတိယ	စာကြည့်တိုက်ဆောက်လုပ်ခြင်း
၄။	စတုတ္ထ	ပေါင်ကျစ်ခက်ဖြင့်ဖိလင်းရေး
၅။	ပဉ္စမ	ရွာချင်းဆက်လမ်းဖြူပြင်ခြင်း
၆။	ဆဋ္ဌမ	

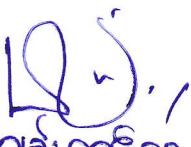
 ဖွဲ့စည်းရေးမှူး
 ဒေါ်သိန်းသိန်းဦး

လုပ်ငန်းဦးစားပေးအလိုက် နှိုင်းယှဉ်ဇယား

ကျေးရွာ.....ခဲပြစ်.....

ရက်စွဲ.....၁.၁၂.၂၀၁၆.....

လုပ်ငန်း ခွဲများ	ရေပေး ဝေရေ	ဖွားထွင်း လမ်း	စာကြည့် တိုက်	လှူပတ် မီး	မူကြို ကျောင်း			ရမှတ်	အဆင့်
ရေပေး ဝေရေ		ဖွားထွင်း လမ်း	ရေပေး ဝေရေ	ရေပေး ဝေရေ	ရေပေး ဝေရေ			၃	၂
ဖွားထွင်း လမ်း			ဖွားထွင်း လမ်း	ဖွားထွင်း လမ်း	ဖွားထွင်း လမ်း			၄	၀
စာကြည့် တိုက်				လှူပတ် မီး	မူကြို ကျောင်း			၀	၅
လှူပတ် မီး					လှူပတ် မီး			၃	၂
မူကြို ကျောင်း								၀	၄

ပါဝင်ဆွေးနွေးသူ

ကျား - (၃၄) ဦး

မ - (၁၇) ဦး

မှတ်တမ်းတင်သူ

ဦးဝင်းအောင်

ကျေးရွာလူမှုရေးအဆောက်အဦးဆိုင်ရာအခက်အခဲများအပေါ် ခန့်မှန်းငွေကြေး တွက်ချက်မှုဇယား

ရက်စွဲ၊ ၁-၁၂-၂၀၁၆

စဉ်	ဦးစားပေးဖြေရှင်းရမည့် အခက်အခဲ	ဖြေရှင်းနည်း	လိုအပ်သော ဘဏ္ဍာငွေ ပမာဏ	ဆောင်ရွက်မည့် ကာလ	တာဝန်ခံမည့် အဖွဲ့	မှတ်ချက်
၁	ကျေးရွာတွင်းသွားလာ ရေးခက်ခဲ	ရွာတွင်းလမ်း ပြုပြင်ခြင်း	၅၆ သိန်း	တတိယနှစ်	လူထုဗဟိုပြု စီမံကိန်း	
၂	သောက်သုံးရေရှားပါး ခြင်း	ရေပေးဝေ ရေး				
၃	ညအချိန်မီးအလင်း ရောင်လိုခြင်း	လျှပ်စစ်မီး				
၄	၅နှစ်အောက်ကလေး များပညာသင်ရန်နေရာ မရှိ	မူကြိုကျောင်း				
၅	စာပေဗဟုသုတရှာရန် နေရာမရှိ	စာကြည့်တိုက်				

ပါဝင်ဆွေးနွေးသူ

မှတ်တမ်းတင်သူ

ကူး- () နီး () နီး

ဦးစားပေးလုပ်ငန်းများ၏ အကျဉ်းချုပ်ဇယား

ဦးစားပေးအဆင့်	လုပ်ငန်းစဉ်များ
ပထမ	ရွာတွင်းလမ်းပြုပြင်ခြင်း
ဒုတိယ	ရေပေးဝေရေး
တတိယ	လျှပ်စစ်မီး
စတုတ္ထ	မူကြိုကျောင်း
ပဉ္စမ	စာကြည့်တိုက်
ဆဌမ	
သတ္တမ	

မိုးချင်း ကျေးရွာအုပ်စု ဖွံ့ဖြိုးရေး အထောက်အကူပြုကော်မတီ ဖွဲ့စည်းပုံ

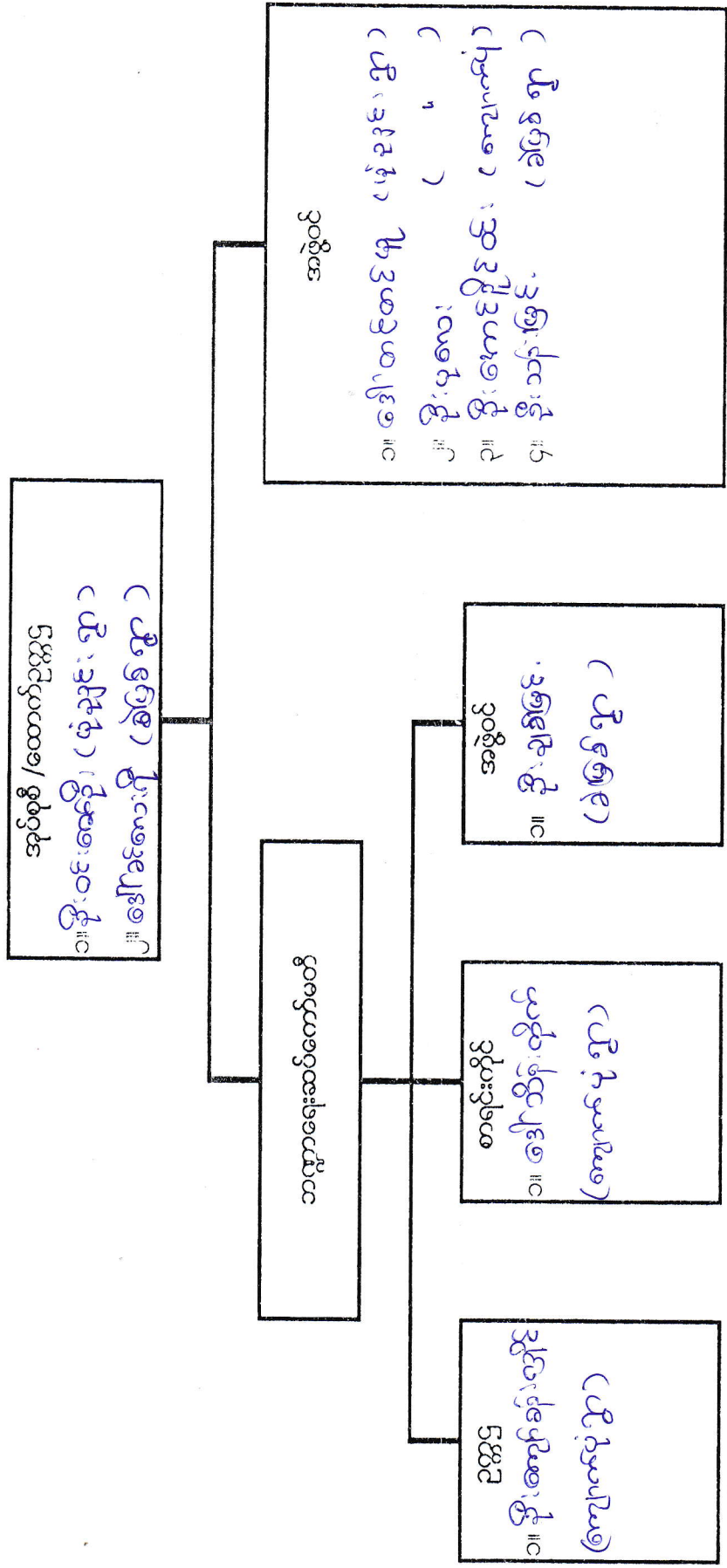

ကျေးရွာအုပ်စုဖွံ့ဖြိုးရေး အထောက်အကူပြုကော်မတီ ဖွဲ့စည်းပုံ (မုံရွာမြို့၊ ကျေးရွာအုပ်စု)

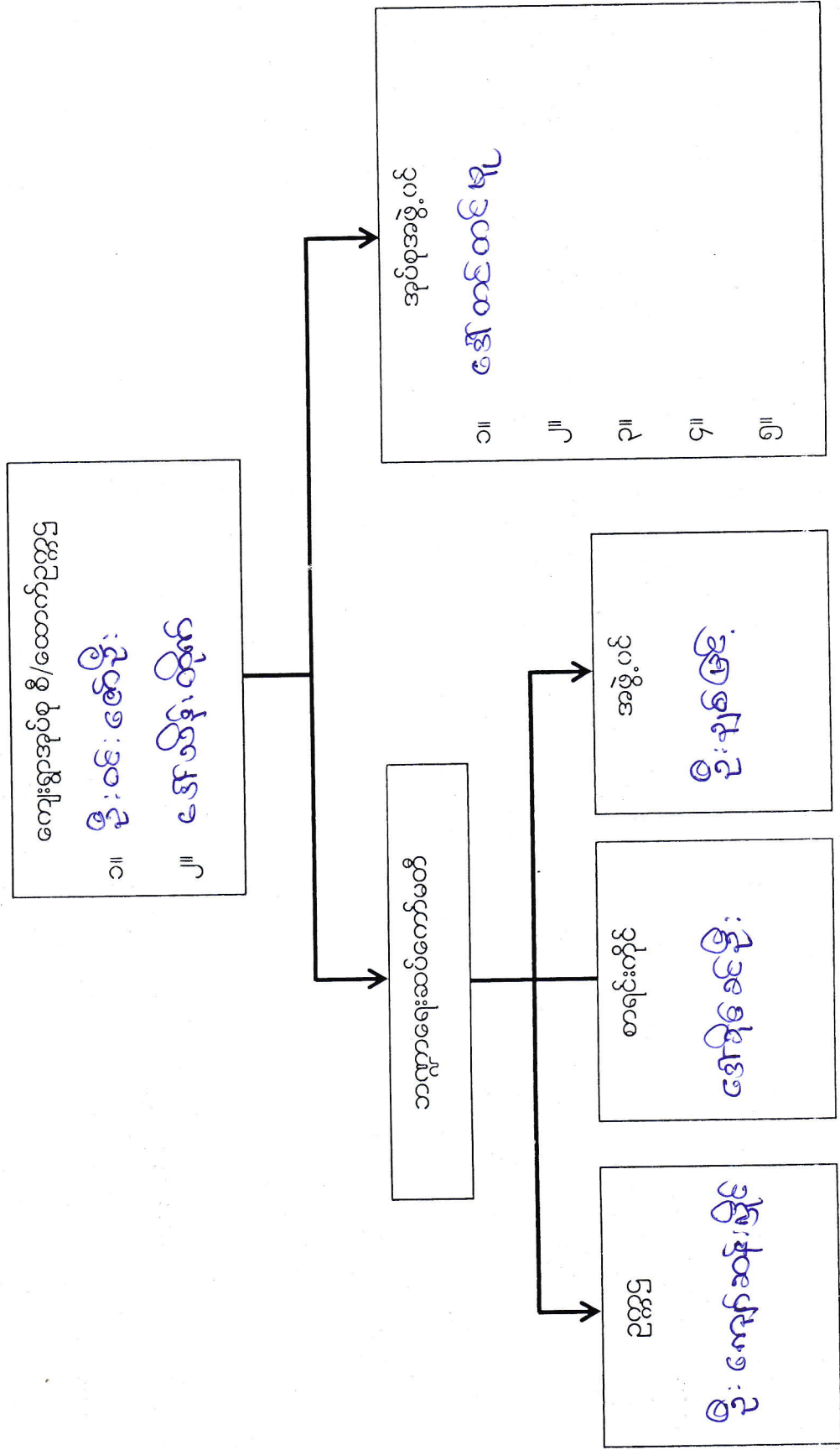

ခမ္ဘာ့ ကျေးရွာခွဲခြားရေး အထောက်အကူပြုကော်မတီ ဖွဲ့စည်းပုံ

ကျေးရွာစီ/ထောက် ဥက္ကဋ္ဌ
 ၁။ ဦး ချစ်ဖြူ
 ၂။ ဒေါ်ခင်စာပျံ

ဝယ်ယူရေးဆပ်ကော်မတီ
 ခေါင်းဆောင် - ဦးဖြူစောင့်
 မှတ်တမ်းထိမ်း - ဦးစောထင်
 အဖွဲ့ဝင် - ဒေါ်ဒုအိုဒ

စောင့်ကြည့်ကြီးကြပ်ရေးဆပ်ကော်မတီ
 ၁။ ဦးဖြူစို
 ၂။ ဒေါ်စောသင်
 ၃။ ဒေါ်စာပျံ

လည်ပတ်ထိန်းသိမ်းရေးဆပ်ကော်မတီ
 ၁။ ဦးစောသင်
 ၂။ ဒေါ်ခင်စို
 ၃။ ဒေါ်စောသိကာ

ကျေးရွာစေတနာ့ဝန်ထမ်း
 ၁။ ဦးသုဗ္ဗ
 ၂။ ဒေါ်စိုစို

ကျေးရွာသင်တန်းရေးစာရေး
 ၁။ ဦးစောဖြူ

အကြံပြုဖြေရှင်းရေးကော်မတီ
 ၁။ ဦးစိုစို
 ၂။ ဒေါ်စောဖြူ

ကျေးရွာဖွံ့ဖြိုးရေး အထောက်အကူပြုကော်မတီ ဖွဲ့စည်းပုံ (ခြေစာ) ကျေးရွာ

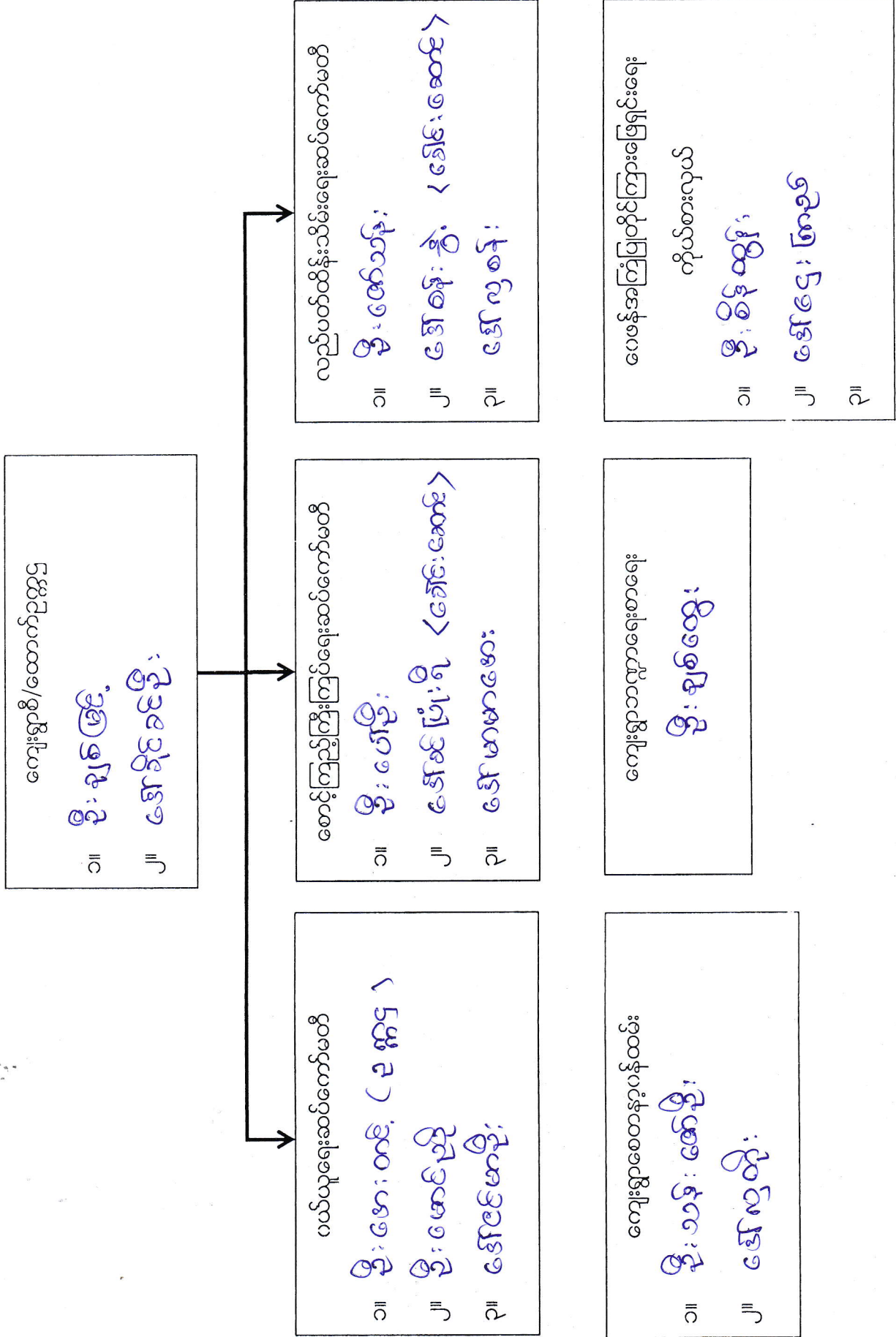

ခဲပြစ်ကျေးရွာ၏ ကျေးရွာလက်စွဲစာအုပ်ပြုလုပ်ခြင်း
မှတ်တမ်းဓာတ်ပုံများ



ပုံစံစ-၁ ကျေးရွာအခြေခံအချက်အလက်များ (Form PC 1)

လမ်းညွှန်ချက်/ကျေးရွာတစ်ရွာသို့ ပထမဆုံးမိတ်ဆက်ခရီးသွားရောက်သောအခါ လူထုစည်းရုံးရေးမှူးသည် ကျေးရွာခေါင်းဆောင်များအားကျေးရွာအချက်အလက်များကိုမေတ္တာရပ်ခံ၍တောင်းခံရသည်။ ဤအချက်အလက်များကိုစီမံကိန်းမိတ်ဆက်အစည်းဝေးမတိုင်မီတောင်းခံရမည်။ စီမံကိန်းမိတ်ဆက်အစည်းဝေးတွင် လူထုစည်းရုံးရေးမှူးသည် ဤအချက်အလက်များအားစစ်ဆေးပီးမှန်ကန်အောင်ပြုလုပ်ရမည်။ ပြီးနောက်တွင် လူထုစည်းရုံးရေးမှူးမှ သတင်းအချက်အလက်ထံသို့ Tablets မှတစ်ဆင့် ဖြည့်သွင်းရမည်။

ကျေးရွာအုပ်ချုပ်ရေးမှူးအမည် ဦးစိုးစိုး	ကျေးရွာအုပ်ချုပ်ရေးမှူး၏ဖုန်းနံပါတ်	လူထုစည်းရုံးရေးမှူး၏အမည် ဦးကျော်လေး
ပြည်နယ်/တိုင်းဒေသကြီး မကွေး	မြို့နယ် စေတုတ္ထရာ	ကျေးရွာအုပ်စု ယုံဒွင် ကျေးရွာ ခဲယွမ်

လူမျိုးစု	အိမ်ထောင်စုအရေအတွက်	ကိုးကွယ်သည့်ဘာသာ	အိမ်ထောင်စုအရေအတွက်
လူမျိုးစု (၁)-----	၅၅	ဘာသာ(၁)-----	၂၀
လူမျိုးစု (၂)-----		ဘာသာ(၂)-----	
လူမျိုးစုရော-----		ဘာသာရော-----	

လူဦးရေ	အမျိုးသား(အရေအတွက်)	အမျိုးသမီး(အရေအတွက်)
အိမ်ထောင်စုဦးစီး	၁၅၈	၁၅၂
	၅၂	၃

(ခ) လက်လှမ်းမီအသုံးပြုနိုင်သည့်အဆောက်အအုံများ

စာသင်ကျောင်း	အမှတ်ခြံပိ	ကျန်းမာရေး	အမှတ်ခြံပိ	ဘာသာရေးအဆောက်အအုံ	အမှတ်ခြံပိ
အထက်တန်းကျောင်း	<input type="checkbox"/>	ဆေးရုံ	<input type="checkbox"/>	စေတီ	<input checked="" type="checkbox"/>
အလယ်တန်းကျောင်း	<input type="checkbox"/>	ကျန်းမာရေးဌာန	<input type="checkbox"/>	ဘုန်းကြီးကျောင်း	<input checked="" type="checkbox"/>
မူလတန်းကျောင်း	<input checked="" type="checkbox"/>	ကျန်းမာရေးဌာနခွဲ	<input type="checkbox"/>	ဟိန္ဒူဘုရားကျောင်း	<input type="checkbox"/>
မူကြိုကျောင်း	<input type="checkbox"/>	ဆေးပေးခန်း	<input type="checkbox"/>	ခရစ်ယာန်ကျောင်း	<input type="checkbox"/>
အခြား	<input type="checkbox"/>	အခြား	<input type="checkbox"/>	ဗလီ	<input type="checkbox"/>
				အခြား	<input type="checkbox"/>
မှတ်ချက်		မှတ်ချက်		မှတ်ချက်	

(ဂ) ကျွမ်းကျင်သူများမှတ်တမ်း : ကျေးရွာတွင်နေထိုင်သော သို့မဟုတ် တခြားရွာမှလာရောက်သော ကျွမ်းကျင်သူများ

	(၁) စာသင်ကျောင်း		(၂) ကျန်းမာရေး		(၃) လက်မှုပညာရှင်	
	ရွာတွင်နေထိုင်သူ	အခြားရွာမှလာသူ	ရွာတွင်နေထိုင်သူ	အခြားရွာမှလာသူ	ရွာတွင်နေထိုင်သူ	အခြားရွာမှလာသူ
မူလတန်း/ပြဿနာဆရာမ	<input checked="" type="checkbox"/>	<input type="checkbox"/>	ဆရာပန်	<input type="checkbox"/>	လက်သမား	<input checked="" type="checkbox"/>
အထက်တန်း/ပြဿနာဆရာမ	<input type="checkbox"/>	<input type="checkbox"/>	လက်ထောက်ကျန်းမာရေးမှူး	<input type="checkbox"/>	ပန်းရံ	<input type="checkbox"/>
အလယ်တန်း/ပြဿနာဆရာမ	<input type="checkbox"/>	<input type="checkbox"/>	အမျိုးသမီးကျန်းမာရေးမှူး	<input type="checkbox"/>	လှုပ်စစ်ဆိုင်ရာ	<input type="checkbox"/>

မှကြိုဆရာ၊ဆရာမ	<input type="checkbox"/>	<input type="checkbox"/>	အရံသားဖွား	<input checked="" type="checkbox"/>	<input type="checkbox"/>	ရေဂိုက်သွယ်သူ	<input type="checkbox"/>	<input type="checkbox"/>
အခြား	<input type="checkbox"/>	<input type="checkbox"/>	ပြည်သူ့ကျန်းမာရေးလုပ်သား (၁)/(၂)	<input checked="" type="checkbox"/>	<input type="checkbox"/>	စက်ပြင်ဆရာ	<input type="checkbox"/>	<input type="checkbox"/>
မှတ်ချက်			မှတ်ချက်			မှတ်ချက်		

(ဃ) ကျေးရွာသို့ ရောက်ရှိနိုင်သည့်လမ်းအခြေအနေ / ကျေးရွာတစ်ရွာသည် ၎င်း၏ကျေးရွာအုပ်စုနှင့် ဆက်သွယ်ထားသော လမ်းအခြေအနေ (အောက်ပါတို့ကိုပိုင်းပါ)

ကျောက်ကြမ်းလမ်း: ကတ္တရာလမ်း: ကွန်ကရစ်လမ်း: မော်တော်ဆိုင်ကယ်လမ်း:
 ကျောက်ခင်းလမ်း: မြေသားလမ်း: လူသွားလမ်း: အခြား: ရေယာဉ်

(င) ကျေးရွာဖွံ့ဖြိုးမှုစီမံချက်

- (၁) လူထုပတ်ဝန်းကျင်ထိခိုက်မှုမရှိစေရန် ဤကျေးရွာတွင်ကျေးရွာဖွံ့ဖြိုးမှု စီမံချက်ရှိခဲ့ပါသလား? ပိုင်းပါ
ရှိပါသည်/မရှိပါ/မသိပါ
- (၂) ရှိခဲ့ပါလျှင် ဤစီမံချက်ကို မည်သည့် ခုနှစ်တွင်ပြင်ဆင်ခဲ့ပါသနည်း? နှစ်- ၂၀၁၅ မသိပါ
- (၃) ဤစီမံချက်ကို ခြုံ့နယ်မှအတည်ပြုခဲ့ပါသလား? ပြုခဲ့ပါသည်/မပြုခဲ့ပါ /မသိပါ

(စ) ခရီးအကွာအဝေး

- (၁) ဤကျေးရွာ၏ပတ်ဝန်းကျင်ကျေးရွာအုပ်စုအထိခရီးမိုင်မည်မျှကွာဝေးသနည်း? မိုင်- ၁၅ /မသိပါ
- (၂) ဤကျေးရွာမှ ၎င်းကျေးရွာအုပ်စုပတ်ဝန်းကျင်အထိသွားလာရာတွင်ကြာမြင့်သည့်အချိန် ခြောက်သွေ့ရာသီတွင်ကြာချိန်- ၂၅ မိနစ်/ထော်လာဂျီ/မော်တော်ဆိုင်ကယ်/ခြေလှုပ်/လား/မော်တော်ဘုတ်/ အခြား: ----- စသည်တို့ဖြင့်သွားလျှင်ကြာမြင့်သည့်အချိန်
 မိုးရာသီတွင်ကြာချိန်- ၃၀ မိနစ်/ထော်လာဂျီ/မော်တော်ဆိုင်ကယ်/ခြေလှုပ်/လား/မော်တော်ဘုတ်/ အခြား: မသိ စသည်တို့ဖြင့်သွားလျှင်ကြာမြင့်သည့်အချိန်

(ဆ) ပတ်ဝန်းကျင်ဆိုင်ရာသဘာဝဘေးအန္တရာယ်

ဤကျေးရွာတွင်ရေကြီးခြင်းကဲ့သို့ သဘာဝဘေးအန္တရာယ်ကျရောက်ဖူးခြင်းရှိပါသလား။
 မရှိပါ ရှိပါသည် ရှိလျှင်ဖော်ပြပါ- လေအေး၊ အန္တရာယ်

(ဇ) ကျေးရွာတွင် ဖွဲ့စည်းထားသော အဖွဲ့အစည်းများ

လူထုပတ်ဝန်းကျင်ထိခိုက်မှုမရှိစေရန် ဤကျေးရွာတွင် ကျေးရွာဖွံ့ဖြိုးရေးအတွက် အစိုးရ(သို့)ရွာသားများကိုယ်တိုင်(သို့) စီမံကိန်းတစ်ခုခုမှ ဖွဲ့စည်းထားသည့် အဖွဲ့အစည်းများရှိပါသလား။

Save the Children
အလင်းမြန်မာ့အသံ/အသံ

ကျေးရွာခေါင်းဆောင်

အမည် ဦးဒေးအောင်
 လက်မှတ် [Signature] နေ့စွဲ ၂.၂.၂၀၁၆

လူထုစည်းရုံးရေးမှူး

အမည် ဦးကျော်စော
 လက်မှတ် [Signature] နေ့စွဲ ၂.၂.၂၀၁၆



လူထုဗဟိုပြု စီမံကိန်း

ပုံစံ - ၈ - ၁ ကျေးရွာအခြေခံအချက်အလက်များ (Form PC 1)

လမ်းညွှန်ချက်။ ကျေးရွာတစ်ရွာသို့ ပထမဆုံးမိတ်ဆက်ခရီး သွားရောက်သောအခါ လူထုစည်းရုံးရေးမှူးသည် ကျေးရွာ ခေါင်းဆောင်များအား ကျေးရွာအချက်အလက်များကို မေတ္တာရပ်ခံ၍ တောင်းခံရမည်။ ဤအချက်အလက်များကို စီမံကိန်း မိတ်ဆက်အစည်းဝေးမတိုင်မီတောင်းခံရမည်။ စီမံကိန်းမိတ်ဆက်အစည်းဝေးတွင် လူထုစည်းရုံးရေးမှူးသည် ဤအချက်အလက် များအား စစ်ဆေးပြီး မှန်ကန်အောင်ပြုလုပ်ရမည်။ ပြီးနောက်တွင် လူထုစည်းရုံးရေးမှူးမှ သတင်းအချက်အလက်ထံသို့ Tablets မှ တဆင့် ဖြည့်သွင်းရမည်။

ကျေးရွာအုပ်ချုပ်ရေးမှူး အမည် ဦး သောင်း ဦးစွာ	ကျေးရွာအုပ်ချုပ်ရေးမှူး၏ ဖုန်းနံပါတ်	လူထုစည်းရုံးရေးမှူး၏ အမည် ဦးစွာ
ပြည်နယ်၊တိုင်းဒေသကြီး မကွေး မြို့နယ် ၀၈၀၇၅၅	ကျေးရွာအုပ်စု ချောင်း	ကျေးရွာ ခါးပြာ

က။ လူဦးရေ

လူမျိုးစု	အိမ်ထောင်စုအရေအတွက်	ကိုးကွယ်သည့်ဘာသာ	အိမ်ထောင်စုအရေအတွက်
လူမျိုးစု (၁) - မြန်မာ	၇၆	ဘာသာ (၁) - ဗုဒ္ဓ	၇၆
လူမျိုးစု (၂) - ချင်း	၂	ဘာသာ (၂) -	
လူမျိုးစု (၃) -		ဘာသာ (၃) -	
လူမျိုးစုရော	အရေအတွက်	ဘာသာရော	
မသန်စွမ်းသူများ	-		
သက်ကြီးရွယ်အိုများ (၆၅ နှစ် နှင့် အထက်)	၂၀		
စစ်ဘေးရှောင်			

	အမျိုးသား (အရေအတွက်)	အမျိုးသမီး (အရေအတွက်)
လူဦးရေ	၁၅၇	၁၇၁
လူမျိုးစု (၁) - မြန်မာ		
လူမျိုးစု (၂) - ချင်း	၁	၆
လူမျိုးစု (၃) -		
အိမ်ထောင်ဦးစီး	၆၈	၈၅

(ခ) အခြေခံအဆောက်အအုံ အသုံးအဆောင်များ

စာသင်ကျောင်း	အမှတ် ခြစ်ပါ	ကျန်းမာရေး	အမှတ် ခြစ်ပါ	ဘာသာရေး အဆောက် အအုံများ	အမှတ် ခြစ်ပါ
အထက်တန်းကျောင်း	<input type="checkbox"/>	ဆေးရုံ	<input type="checkbox"/>	စေတီ	<input checked="" type="checkbox"/>
အလယ်တန်းကျောင်း	<input type="checkbox"/>	ကျန်းမာရေးဌာန	<input type="checkbox"/>	ဘုန်းကြီးကျောင်း	<input checked="" type="checkbox"/>
မူလတန်းကျောင်း	<input checked="" type="checkbox"/>	ကျန်းမာရေးဌာနခွဲ	<input type="checkbox"/>	ဟိန္ဒူဘုရားကျောင်း	<input type="checkbox"/>
မူကြိုကျောင်း	<input type="checkbox"/>	ဆေးပေးခန်း	<input type="checkbox"/>	ခရစ်ယာန်ကျောင်း	<input type="checkbox"/>
အခြား	<input type="checkbox"/>	အခြား	<input type="checkbox"/>	ဗလီ	<input type="checkbox"/>
				အခြား	<input type="checkbox"/>
မှတ်ချက်		မှတ်ချက်		မှတ်ချက်	



လူထုဗဟိုပြု စီမံကိန်း

(ဂ) ကျွမ်းကျင်သူများမှတ်တမ်း (ကျေးရွာတွင်နေထိုင်သော သို့မဟုတ် တခြားရွာမှလာရောက်သော ကျွမ်းကျင်သူများ)

(၁) စာသင်ကျောင်း			(၂) ကျန်းမာရေး			(၃) လက်မှုပညာရှင်		
	ရွာတွင်နေထိုင်သူ	အခြားရွာမှလာသူ		ရွာတွင်နေထိုင်သူ	အခြားရွာမှလာသူ		ရွာတွင်နေထိုင်သူ	အခြားရွာမှလာသူ
မူလတန်းပြဆရာ/မ	<input checked="" type="checkbox"/>	<input checked="" type="checkbox"/>	ဆရာဝန်	<input type="checkbox"/>	<input type="checkbox"/>	လက်သမား	<input checked="" type="checkbox"/>	<input type="checkbox"/>
အထက်တန်းပြဆရာ/မ	<input type="checkbox"/>	<input type="checkbox"/>	လက်ထောက်ကျန်းမာရေးမှူး	<input type="checkbox"/>	<input type="checkbox"/>	ပန်းရံ	<input checked="" type="checkbox"/>	<input type="checkbox"/>
အလယ်တန်းပြဆရာ/မ	<input type="checkbox"/>	<input type="checkbox"/>	အမျိုးသမီးကျန်းမာရေးဆရာမ	<input type="checkbox"/>	<input type="checkbox"/>	လျှပ်စစ်ကျွမ်းကျင်မီးသမား	<input type="checkbox"/>	<input type="checkbox"/>
မူကြိုဆရာ/မ	<input type="checkbox"/>	<input type="checkbox"/>	သားဖွားဆရာမ	<input type="checkbox"/>	<input type="checkbox"/>	ရေပိုက်သွယ်သူ	<input type="checkbox"/>	<input type="checkbox"/>
အခြား	<input type="checkbox"/>	<input type="checkbox"/>	ပြည်သူ့ကျန်းမာရေးလုပ်သား	<input type="checkbox"/>	<input type="checkbox"/>	စက်ပြင်ဆရာ	<input type="checkbox"/>	<input type="checkbox"/>
မှတ်ချက်	မှတ်ချက် ၁၀ ရှိသော ဖွဲ့စည်းပုံ			မှတ်ချက်				

(ဃ) ကျေးရွာသို့ ရောက်ရှိနိုင်သည့် လမ်းအခြေအနေ / ကျေးရွာတစ်ရွာသည် ၎င်း၏ ကျေးရွာအုပ်စုနှင့် ဆက်သွယ်ထားသော လမ်းအခြေအနေ (အောက်ပါတို့ကို ဝိုင်းပါ)

ကျောက်ကြမ်းလမ်း: _____ ကတ္တရာလမ်း: _____ ကွန်ကရစ်လမ်း: _____ မော်တော်ဆိုင်ကယ်လမ်း: _____
 ကျောက်ခင်းလမ်း: မြေသားလမ်း လူသွားလမ်း: လူသွားလမ်း အခြား: ဂေါ်လမ်း ရှိ

(င) ကျေးရွာဖွံ့ဖြိုးမှုစီမံချက်

- (၁) လူထုဗဟိုပြုစီမံကိန်းမစတင်မီ ဤကျေးရွာတွင်ကျေးရွာဖွံ့ဖြိုးမှု စီမံချက်ရှိခဲ့ပါသလား? ပိုင်းပါ ရှိပါသည်/မရှိပါ/မသိပါ
- (၂) ရှိခဲ့ပါလျှင် ဤစီမံချက်ကို မည်သည့် ခုနှစ်တွင်ပြင်ဆင်ခဲ့ပါသနည်း? နှစ် ၂၀၁၄ / မသိပါ
- (၃) ဤစီမံချက်ကို မြို့နယ်မှအတည်ပြုခဲ့ပါသလား? ပြုခဲ့ပါသည် / မပြုခဲ့ပါ / မသိပါ

(စ) ခရီးအကွာအဝေး

- (၁) ဤကျေးရွာ၏ဗဟိုမှ ၎င်းကျေးရွာအုပ်စု၏ဗဟိုအထိ ခရီးမိုင်မည်မျှကွာဝေးသနည်း? မိုင် ၁.၅ / မသိပါ
- (၂) ဤကျေးရွာမှ ၎င်းကျေးရွာအုပ်စုဗဟိုအထိ သွားလာရာတွင်ကြာမြင့်သည့်အချိန်။
 ခြောက်သွေ့ရာသီတွင်ကြာချိန် ၂ နာရီ ----- ထော်လာရီ/မော်တော်ဆိုင်ကယ်/ခြေလျှင်/လား/မော်တော်ဘုတ်/အခြား: -----
 မိုးရာသီတွင်ကြာချိန် ၂ နာရီ ----- ထော်လာရီ/မော်တော်ဆိုင်ကယ်/ခြေလျှင်/လား/မော်တော်ဘုတ်/အခြား: -----

(ဆ) ပတ်ဝန်းကျင်ဆိုင်ရာ သဘာဝဘေးအန္တရာယ်

ဤကျေးရွာတွင် ရေကြီးခြင်းကဲ့သို့ သဘာဝဘေးအန္တရာယ်ကျရောက်ဖူးခြင်း ရှိပါသလား။
 မရှိပါ ရှိပါသည် ရှိလျှင်ဖော်ပြပါ ရေကြီးခြင်း၊ မိုးရေချိတ်၊ မြေပြိုကျခြင်း၊ မြေရေကြီးခြင်း၊ မြေရေညှိခြင်း

(ဇ) ကျေးရွာတွင် ဖွဲ့စည်းထားသော အဖွဲ့အစည်းများ

လူထုဗဟိုပြုစီမံကိန်းမတိုင်မီ ဤကျေးရွာတွင် ကျေးရွာဖွံ့ဖြိုးရေးအတွက် အစိုးရ (သို့) ရွာသားများကိုယ်တိုင် (သို့) စီမံကိန်းတစ်ခုခုမှ ဖွဲ့စည်းထားသည့် အဖွဲ့အစည်းများရှိပါသလား။



လူထုဗဟိုပြု စီမံကိန်း

- (၁) Save the children
- (၂) မြန်မာ့လူ့အဖွဲ့အစည်းအဖွဲ့

ကျေးရွာခေါင်းဆောင်

 အမည် ဦး ယောဝါ နိုင်ဦး

လက်မှတ် နေ့စွဲ 1.12.2016

လူထုစည်းရုံးရေးမှူး

အမည် ~~အောင်မြင်~~

လက်မှတ် နေ့စွဲ 1.12.2016

လူထုထုတ်ပြန်စီမံကိန်း

စီမံကိန်းအစီအစဉ် ရေးဆွဲခြင်း	၂၀၀၇.၂.၂၀	၂၀၀၇.၂.၂၀	၁	၄	၂၀	၂၀	၂၀
။ ဝယ်ယူရေးအစီအစဉ် ရေးဆွဲခြင်း	၂၀၀၇.၂.၂၀	၂၀၀၇.၂.၂၀	၁	၄	၂၀	၂၀	၂၀
။ ဘဏ္ဍာရေးကုန်ကျမှု လျာထားအစီအစဉ် ရေးဆွဲခြင်း	၂၀၀၇.၂.၂၀	၂၀၀၇.၂.၂၀	၁	၄	၂၀	၂၀	၂၀
။ ပြင်/ထိန်းအစီအစဉ် ရေးဆွဲခြင်း	၂၀၀၇.၂.၂၀	၂၀၀၇.၂.၂၀	၁	၄	၂၀	၂၀	၂၀
စီမံကိန်းလုပ်ငန်းခွဲ တိုးတက်မှု စောင့်ကြည့်ခြင်းအပေး							
။ အစည်းအဝေး ပထမအကြိမ်	၂၀၀၇.၃.၁၇	၂၀၀၇.၃.၁၇	၁၀	၂၀	၃၀	၃၀	၃၀
။ အစည်းအဝေး ဒုတိယအကြိမ်	၂၀၀၇.၆.၂၆	၂၀၀၇.၆.၂၆	၈	၈	၂၀	၂၀	၂၀
။ အစည်းအဝေး တတိယအကြိမ်	၂၀၀၇.၉.၂၀	၂၀၀၇.၉.၂၀	၈	၈	၂၀	၂၀	၂၀
စီမံကိန်းလုပ်ငန်းခွဲ အပြီးသတ်စစ်ဆေးခြင်းအပေး	၂၀၀၇.၂.၁၇	၂၀၀၇.၂.၁၇	၁၀	၁၅	၃၅	၃၅	၃၅
လူထုစစ်ဆေးပွဲအစည်းအဝေး	၂၀၀၇.၂.၁၇	၂၀၀၇.၂.၁၇	၅၆	၅၀	၁၀၀	၁၀၀	၁၅



လူထုဝတ်ပြု စီမံကိန်း

ပုံစံ - ၈ - ၂ - စီမံကိန်းစက်ဝန်းအချိန်ဇယား (PC 2)

၁၀၆၂၃၃၇၇၇၇၇၊ သက်ဆိုင်ရာလူထုစည်းရုံးရေးမှူး/လက်ထောက်နည်းပညာနည်းပညာမှူးများမှ စီမံကိန်းစက်ဝန်းအဆင့်တစ်ခုစီပြီးစီးတိုင်း ကျေးရွာနှင့် ကျေးရွာအုပ်စုအတွက် ဤပုံစံကို ညှိသွင်းရမည်။

စည်းရုံးရေးမှူး/ဝန်ထမ်း အမည် ဦးဝင်း မောင်

စက်ဝန်းအားအမှတ်ခြစ်ပါ စက်ဝန်း(၁) စက်ဝန်း(၂) စက်ဝန်း(၃)

စက်ဝန်း(၄)

ကျေးရွာအုပ်စု မြို့နယ် စစ်လူထုရွာ ကျေးရွာ ခဲပြန်

ညွှန်နှယ်/တိုင်း မကွေး

စက်ဝန်းအဆင့်များ	နေ့စွဲ				အစည်းအဝေးတွင်တက်ရောက်သူအရေအတွက်		
	စတင်သည့် နေ့	ပြီးဆုံးသည့်နေ့	အမျိုးသား အရေအတွက်	အမျိုးသမီး အရေအတွက်	အိမ်ထောင်စု အရေအတွက်	လူမျိုးစုတက်ရောက်သူ အရေအတွက် နှင့် လူမျိုးစုအမည်	
ကျေးရွာစီမံကိန်း မိတ်ဆက်အစည်းအဝေး	၁၁.၂.၂၀၁၆	၁၁.၂.၂၀၁၆	၃၄	၁၇	၅၁	၆၂၈	
ကျေးရွာဖွံ့ဖြိုးရေး စီမံချက်ရေးဆွဲခြင်း စည်းအဝေး	၁၁.၂.၂၀၁၆	၁၁.၂.၂၀၁၆	၃၄	၁၇	၅၁	၆၂၈	
ကျေးရွာအုပ်စု လုပ်ငန်းဆုံးဖြတ်ချက်ချသည့် စည်းအဝေး	၁၁.၂.၂၀၁၆	၁၁.၂.၂၀၁၆	၆	၃	၉		
မြို့နယ်အဆင့် စီမံကိန်းရေးဆွဲရေး နှင့် အကောင် ထည်ဖော်ရေးကော်မတီ၏ စီမံကိန်း သုံးသပ်မှု စည်းအဝေး	၁၆.၂.၂၀၁၆	၁၆.၂.၂၀၁၆	မရှိ	မရှိ	မရှိ	မရှိ	
မြို့နယ် စီမံကိန်းရေးဆွဲရေး နှင့် အကောင်အထည် ခြုံငုံရေး ကော်မတီ၏ဆုံးဖြတ်မှုကို ရွာသို့ အသိပေး ကြောင်းကြားသည့် အစည်းအဝေး	၁၁.၂.၂၀၁၆	၁၁.၂.၂၀၁၆	၂၁	၂၆	၄၇		
စီမံကိန်းလုပ်ငန်းခွဲစီမံချက်ရေးဆွဲခြင်း အစည်းအဝေး	၁၁.၂.၂၀၁၆	၁၁.၂.၂၀၁၆	၂၁	၂၆	၄၇		
၁။ စီမံကိန်းလုပ်ငန်း အကောင်အထည်ဖော်							

ပုံစံ ၈-၃ ကျေးရွာဖွံ့ဖြိုးရေး ဦးစားပေးအစီအစဉ် (Form PC 3)

လမ်းညွှန် ချက်/အဆင့်(၃)ကျေးရွာမှော်မှန်းချက်အစည်းအဝေးပြီးဆုံးသောအခါ ကျေးရွာစီမံကိန်း အထောက်အကူပြုကော်မတီသည် လူထုစည်းရုံးရေးမှူးအကူအညီဖြင့် ဤပုံစံကိုပြည့်စုံအောင် ဖြည့်သွင်းရမည်။ အားလုံးသောအခက်အခဲအတားအဆီးများ၊ ဖွံ့ဖြိုးမှုဦးစားပေးအစီအစဉ်များ၊ လူထုဗဟိုပြုစီမံကိန်း၏ ရန်ပုံငွေအရင်းအမြစ်နှင့် မသက်ဆိုင်သည့် လုပ်ငန်းများအားလုံးကိုဖော်ပြရမည်။

လူထုစည်းရုံးရေးမှူး/ဝန်ထမ်း အမည် ဦးကျော်အောင်

နေ့စွဲ ၂.၂.၂၀၁၆ စက်ဝန်းအား အမှတ်ခြစ်ပါ (✓) စက်ဝန်း(၁) စက်ဝန်း(၂) စက်ဝန်း(၃) စက်ဝန်း(၄)

ပြည်နယ်/တိုင်း ကချင် မြို့နယ် ကျေးရွာအုပ်စု မုဒုံ ကျေးရွာ ၁၆၆

က. အခက်အခဲအတားအဆီးများအားဆွေးနွေးခြင်း - ယခုလက်ရှိအခြေအနေတွင်ဤကျေးရွာဖွံ့ဖြိုးတိုးတက်ရေးအတွက် အဓိကအခက်အခဲအတားအဆီးများသည် မည်သည်များဖြစ်ပါသနည်း (အမျိုးသား/သမီး အနည်းဆုံးအခက်အခဲ ၅ ခုစီဖော်ပြပါ)

အမျိုးသား အဖွဲ့မှတင်ပြသောအခက်အခဲအတားအဆီးများ	အမျိုးသမီး အဖွဲ့မှတင်ပြသောအခက်အခဲအတားအဆီးများ
၁ ဖြစ်ပွားမှု၊ ကျန်းမာရေး၊ အကျွမ်းသဘာဝ၊ အခြားအခက်အခဲများ	၁ ဖြစ်ပွားမှု၊ ကျန်းမာရေး၊ အကျွမ်းသဘာဝ၊ အခြားအခက်အခဲများ
၂ မသင့်တော်သည့်အခက်အခဲများ၊ အကျွမ်းသဘာဝ၊ အခြားအခက်အခဲများ	၂ ဖြစ်ပွားမှု၊ ကျန်းမာရေး၊ အကျွမ်းသဘာဝ၊ အခြားအခက်အခဲများ
၃ ဖြစ်ပွားမှု၊ ကျန်းမာရေး၊ အကျွမ်းသဘာဝ၊ အခြားအခက်အခဲများ	၃ မသင့်တော်သည့်အခက်အခဲများ၊ အကျွမ်းသဘာဝ၊ အခြားအခက်အခဲများ
၄ အကျွမ်းသဘာဝ၊ ကျန်းမာရေး၊ အကျွမ်းသဘာဝ၊ အခြားအခက်အခဲများ	၄ ဖြစ်ပွားမှု၊ ကျန်းမာရေး၊ အကျွမ်းသဘာဝ၊ အခြားအခက်အခဲများ
၅ ကျန်းမာရေး၊ အကျွမ်းသဘာဝ၊ အခြားအခက်အခဲများ	၅

ခ. မှော်မှန်းခြင်း- ဤကျေးရွာဖွံ့ဖြိုးတိုးတက်ရေးအတွက်နောင်လာမည့် (၅)နှစ်အားရည်ရွယ်၍ဆောင်ရွက်ရန်အတွက် မည်သည့်အရာများသည်အဓိကမှော်မှန်းချက်ဖြစ်သနည်း။

အမျိုးသားအဖွဲ့မှတင်ပြသောမှော်မှန်းချက်များ	အမျိုးသမီးအဖွဲ့မှတင်ပြသောမှော်မှန်းချက်များ
၁ ကျန်းမာရေး၊ အကျွမ်းသဘာဝ၊ အခြားအခက်အခဲများ	၁ အကျွမ်းသဘာဝ၊ အခြားအခက်အခဲများ
၂ ကျန်းမာရေး၊ အကျွမ်းသဘာဝ၊ အခြားအခက်အခဲများ	၂ ကျန်းမာရေး၊ အကျွမ်းသဘာဝ၊ အခြားအခက်အခဲများ
၃ အကျွမ်းသဘာဝ၊ အခြားအခက်အခဲများ	၃ ကျန်းမာရေး၊ အကျွမ်းသဘာဝ၊ အခြားအခက်အခဲများ
၄ ကျန်းမာရေး၊ အကျွမ်းသဘာဝ၊ အခြားအခက်အခဲများ	၄ အကျွမ်းသဘာဝ၊ အခြားအခက်အခဲများ
၅ ကျန်းမာရေး၊ အကျွမ်းသဘာဝ၊ အခြားအခက်အခဲများ	၅

ဂ. ဤကျေးရွာ၏ လာမည့်(၃)နှစ်အတွက် ဦးစားပေး ဖွံ့ဖြိုးတိုးတက်မှု လုပ်ငန်း အစီအစဉ်များအားဖော်ပြပါ။ (လူထုဗဟိုပြုစီမံကိန်း ရန်ပုံငွေအတွက် အဆိုပြုသော အစီအစဉ်များကိုဦးစားပေး အဆင့်အလိုက်ဖော်ပြပြီး ကျန် လူထုဗဟိုပြု စီမံကိန်း ရန်ပုံငွေအရင်းအမြစ်နှင့် မပတ်သက်သည့်အစီအစဉ်များလည်းဖော်ပြရန်ဖြစ်သည်)

ကျေးရွာအတွက်ဦးစားပေးဖွံ့ဖြိုးတိုးတက်မှု လုပ်ငန်းစဉ်များ	အဆိုပြုသူ (အမျိုးသားများ/ အမျိုးသမီးများ/ အမျိုးသား+အမျိုးသမီး)	လူထုဗဟိုပြုစီမံကိန်းအတွက်အဆိုပြုသည် (ဦးစားပေးအဆင့်အလိုက်ဖော်ပြပါ)	ခန့်မှန်း ကုန်ကျစရိတ် (ကျပ်သိန်း)	အကျိုးခံစားခွင့်ရှိသူ ခန့်မှန်းခြေအရ အတွက်
၁ ပစ္စည်းအောက်အောက်ခြံခြံ	ကျား	ပထမအစဉ်စားပေး	၆၀	၃၃၀
၂ ချွေလျှော့ရေးအဖွဲ့	ကျား + ၁	ဒုတိယအစဉ်စားပေး	၆၀	၃၃၀

၃	ဒါဏ္ဍာန်ကျမ်းအကျမ်းအစဉ်	ကျမ်း + ၁၁	တကယ်တော့ အံ့ပေ	၄၀	၃၃၀
၄	မဂ္ဂဇာတ်အစဉ်အတိုင်း	ကျမ်း + ၁၀	ခဏ်း ဦးစားပေ	၇၀	၃၃၀
၅	ဗျာချာန်အကျမ်းအစဉ်	ကျမ်း + ၁၂	ပညာဦးစားပေ	၆၀၀	၆၄၇
၆					

ဥက္ကဋ္ဌ၊ ကျေးရွာစီမံကိန်းအထောက်အကူပြုကော်မတီမှအတည်ပြုသည်။

အမည် ဦး ချစ်မြင့် လက်မှတ်  နေ့စွဲ ၂.၂.၂၀၁၆

ဒေါ်ခင်စော့ကို 

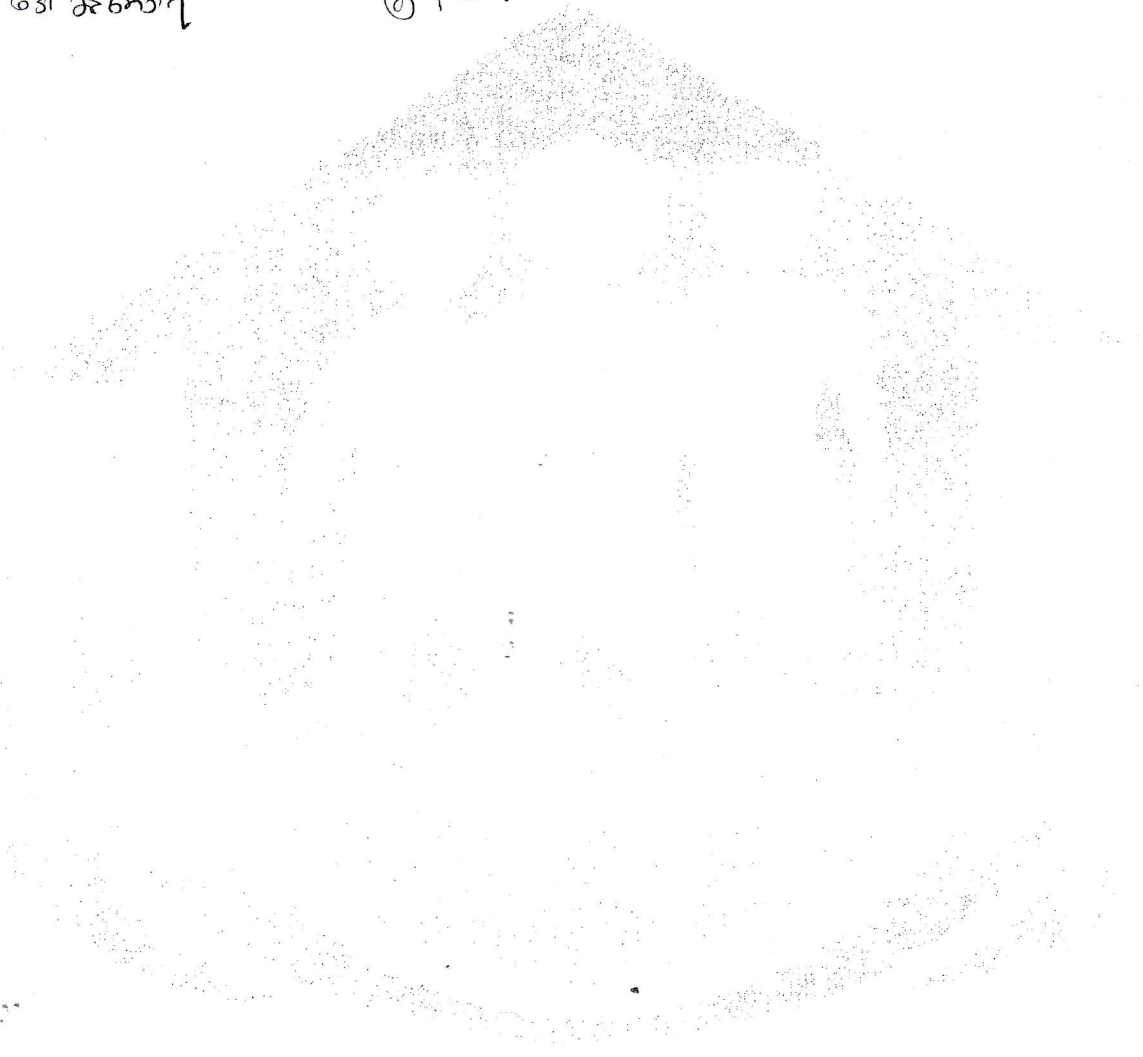



ပုံစံ - ၈ - ၃ ကျေးရွာဖွံ့ဖြိုးရေး ဦးစားပေးအစီအစဉ် (Form PC 3)

လမ်းညွှန်ချက်၊ အဆင့်(၃) ကျေးရွာမျှော်မှန်းချက်အစည်းအဝေး ပြီးဆုံးသောအခါ ကျေးရွာစီမံကိန်း အထောက်အကူပြု ကော်မတီသည် လူထုစည်းရုံးရေးမှူးအကူအညီဖြင့် ဤပုံစံကိုပြည့်စုံအောင် ဖြည့်သွင်းရမည်။

လူထုစည်းရုံးရေးမှူး/ဝန်ထမ်း အမည် ဦးဝင်းဇော်
 နေ့စွဲ ၁.၁၂.၂၀၁၆ စက်ဝန်းအား အမှတ်ခြစ်ပါ (✓) စက်ဝန်း(၁)
 စက်ဝန်း(၂) စက်ဝန်း(၃) စက်ဝန်း(၄)

ပြည်နယ်/တိုင်း မကွေး စေတနာ့အုပ်စု မြန်မာ ကျေးရွာအုပ်စု မုဒုံ ကျေးရွာ ခဲပြစ်
 က။ အခက်အခဲအတားအဆီးများအားဆွေးနွေးခြင်း - ယခုလက်ရှိအခြေအနေတွင် ဤကျေးရွာဖွံ့ဖြိုးတိုးတက်ရေးအတွက် အဓိက အခက်အခဲအတားအဆီးများသည် မည်သည်များဖြစ်ပါသနည်း။ (အမျိုးသား/သမီး အနည်းဆုံးအခက်အခဲ ၅ ခုစီဖော်ပြပါ)

အမျိုးသား အဖွဲ့မှ တင်ပြသောအခက်အခဲအတားအဆီးများ		အမျိုးသမီး အဖွဲ့မှတင်ပြသောအခက်အခဲအတားအဆီးများ	
၁	ဘောက်သုံး ရေလုံလောက်မှုမရှိ	၁	ဘောက်သုံး ရေရှားပါးခြင်း
၂	ရွာတွင်း သွားလာရေးခက်ခဲ	၂	ကျေးရွာတွင်း လမ်းဖွား မကောင်း
၃	ကျေးရွာတွင်း စာပေဗဟုသုတရှာဖွေရာ	၃	စာပေဗဟုသုတရှာဖွေရာ ဆုံးရှုံးမှုများ
၄	ကလေးများ စာကြည့်တိုက် မရှိပါ	၄	ကလေးများ စာကြည့်တိုက် မရှိပါ
၅	ကျေးရွာအတွင်း ဆေးကုရေးဌာန မရှိ	၅	ကျေးရွာအတွင်း ဆေးကုရေးဌာန မရှိ

ခ။ မျှော်မှန်းခြင်း - နောင်လာမည့် (၅) နှစ် အတွင်း ကျေးရွာဖွံ့ဖြိုးရေး မျှော်မှန်းလျာထားချက်များအား တင်ပြပါ။

အမျိုးသားအဖွဲ့မှ တင်ပြသောမျှော်မှန်းချက်များ		အမျိုးသမီးအဖွဲ့မှ တင်ပြသောမျှော်မှန်းချက်များ	
၁	ဘောက်သုံး ရေလုံလောက်မှုမရှိ	၁	ဘောက်သုံး ရေလုံလောက်မှုမရှိ
၂	ရွာတွင်း သွားလာရေး ခက်ခဲ	၂	ရွာတွင်း သွားလာရေး ခက်ခဲ
၃	စာပေဗဟုသုတရှာဖွေရာ	၃	စာပေဗဟုသုတရှာဖွေရာ
၄	ကလေးများ စာကြည့်တိုက် မရှိပါ	၄	ကလေးများ စာကြည့်တိုက် မရှိပါ
၅	ကျေးရွာအတွင်း ဆေးကုရေးဌာန မရှိ	၅	ကျေးရွာအတွင်း ဆေးကုရေးဌာန မရှိ

ဂ။ လူထုစီမံကိန်း၏ လာမည့် (၃) နှစ်အတွက် အကျုံးပင်သော ဦးစားပေး ဖွံ့ဖြိုးတိုးတက်မှု လုပ်ငန်း အစီအစဉ်များအားဖော်ပြပါ။

အဆင့်	ကျေးရွာအတွက် ဦးစားပေး ဖွံ့ဖြိုးတိုးတက်မှု လုပ်ငန်းစဉ်များ	အဆိုပြုသူ (အမျိုးသားများ/ အမျိုးသမီးများ/အမျိုးသား+ အမျိုးသမီး)	ခန့်မှန်းကုန်ကျ စရိတ်	အကျုံးခံစားခွင့်ရှိသူ ခန့်မှန်းခြေ အရေအတွက်
၁	ရွာတွင်း လမ်း	က/မ	၅၆၀၀၀၀	၃၂၈
၂	ရေပေးဝေရေး	က/မ		
၃	လျှပ်စစ်ဓာတ်	က/မ		
၄	မူကြိုကျောင်း	မ		
၅	စာကြည့်တိုက်	က/မ		

ပုံစံ PC-၄ ကျေးရွာအုပ်စုစီမံကိန်းလုပ်ငန်းခွဲရွေးချယ်ခြင်းပုံစံ

လမ်းညွှန်ချက်။ ကျေးရွာအုပ်စုစီမံချက်ရေးဆွဲသည့်အစည်းအဝေးတွင် ဤပုံစံအားလူထုစည်းရုံးရေးမှူး / လက်ထောက်နည်းပညာမှူးတို့၏ အကူအညီဖြင့် ပြည့်စုံစွာဖြည့်သွင်းရမည်။ ဤပုံစံအားပြည့်စုံစွာဖြည့်သွင်းပြီးပါက ကျေးရွာအုပ်စုမှူးတိုးတက်ရေးစီမံချက်တွင် နောက်ဆက်တွဲအဖြစ် တွဲထားရမည်။ CF မှ အချက်အလက်များကို MIS သို့ ထည့်သွင်းရမည်။

ကျေးရွာစည်းရုံးရေးမှူး/ဝန်ထမ်းအမည် ဦးကျော်စော ၂၂၂၂၀၁၅

စက်ဝန်းအားအမှတ်ဖြစ်ပေးပါ (✓) □ စက်ဝန်း(၁) □ စက်ဝန်း(၂) □ စက်ဝန်း(၃) □ စက်ဝန်း(၄) နေ့စွဲ ၂၂.၂.၂၀၁၅

ပြည်နယ်/တိုင်း မကွေး၊ ပြနယ် ၁၁၇၅၈၅၇ မြို့နယ် ၁၁၇၅၈၅၇

ကျေးရွာအမည်	ဆောင်ရွက်မည့် လုပ်ငန်းများ	အတိုင်းအတာ	ခန့်မှန်း တိုက်ရိုက်အကျိုး ခံစားခွင့်ရှိသူများ	အဆိုပြုတင်ပြသူ	ခန့်မှန်းကုန်ကျစရိတ်		
					စီမံကိန်းမှ ထည့်ဝင်မှု	ကျေးရွာမှ ထည့်ဝင်မှု	အခြားထည့်ဝင်မှု (ဖော်ပြပါ) ထည့်ဝင်ငွေ အမည်/အဖွဲ့
မုံညွှင်	စုရှယ်စောင့် ဘောကလပ် ခြွင်း	၄၀' x ၃၀' x ၁၀ မုံညွှင်	၆၂၉	အမျိုးသား အမျိုးသမီး အမျိုးသားနှင့် အမျိုးသမီး			
ကျောက်ပုံ	ကျောက်ပုံ	၆၄၀' x ၂၅၀' x ၁၀ ကျောက်ပုံ၊ ကျောက် ပုံ၊ ကျောက်ပုံ	၆၅၀	အမျိုးသား အမျိုးသမီး အမျိုးသားနှင့် အမျိုးသမီး			
ခဲခြွင်း	စုရှယ်စောင့် ဘောကလပ် ခြွင်း	၄၀' x ၃၀' x ၁၀	၃၃၀	အမျိုးသား အမျိုးသမီး အမျိုးသားနှင့် အမျိုးသမီး			

ശിക്ഷണ

എ

പ്രകാരം

ക്രമം 300-1999 നിയമം

ഒരു വർഷത്തേക്ക്/ഒരു വർഷത്തിന് മുകളിൽ

_____ മൂന്നു

_____ വർഷം

അറിയാം
 അറിയാതെ
 അറിയാതെ
 അറിയാതെ

--	--	--	--	--	--	--

ပုံစံ PC-၄ ကျေးရွာအုပ်စုစီမံကိန်းလုပ်ငန်းခွဲရွေးချယ်ခြင်းပုံစံ

လမ်းညွှန်ချက်။ ။ ကျေးရွာအုပ်စုစီမံချက်ရေးဆွဲသည့်အစည်းအဝေးတွင် ဤပုံစံအားလူထုစည်းရုံးရေးမှူး / လက်ထောက်နည်းပညာမှူးတို့၏ အကူအညီဖြင့် ပြည်စုံစာဖြည့်သွင်းရမည်။ ဤပုံစံအားပြည်စုံစာဖြည့်သွင်းပြီးပါက ကျေးရွာအုပ်စုမှူးတို့ထက်ရှေ့စိမ့်ချက်တွင်နောက်ဆက်တွဲအဖြစ်တွဲထားရမည်။ CF ၄ အချက်အလက်များကို MIS သို့ ထည့်သွင်းရမည်။

ကျေးရွာစည်းရုံးရေးမှူး/ဝန်ထမ်းအမည် ဦးဝင်းမောင်

နေ့စွဲ ၃.၁၂.၂၀၁၆ စက်ဝန်းအားအမှတ်ဖြစ်ပေးပါ (✓) □ စက်ဝန်း(၁) □ စက်ဝန်း(၂) စက်ဝန်း(၃) □ စက်ဝန်း(၄)

ပြည်နယ်/တိုင်း မေဇွာ မြို့နယ် မေဇွာ မြို့နယ်

ကျေးရွာအမည်	ဆောင်ရွက်မည့် လုပ်ငန်းများ	အတိုင်းအတာ	ခန့်မှန်း တိုက်ရိုက်အကျိုး ခံစားခွင့်ရှိသူများ	အဆိုပြုထင်ပြသူ	ခန့်မှန်းကုန်ကျစရိတ်			စုစုပေါင်း
					စီမံကိန်းမှ ထည့်ဝင်မှု	ကျေးရွာမှ ထည့်ဝင်မှု	အခြားထည့်ဝင်မှု (ဖော်ပြပါ) ထည့်ဝင်ငွေ အမည်/အဖွဲ့	
မုံ့ဗုဦး	ရွာသစ်ကျောင်း ဆောက်လုပ်ခြင်း	၆၀ x ၃၀ x ၁၂		အမျိုးသား အမျိုးသမီး ✓ အမျိုးသားနှင့် အမျိုးသမီး	၈၀၀၀၀၀			
ရွာကပ်ပုံ	ရွာကပ်ကုန်း ရေအိမ်	၈၀ x ၈၀		အမျိုးသား အမျိုးသမီး ✓ အမျိုးသားနှင့် အမျိုးသမီး	၅၆၀၀၀၀၀			
ခဲမြေ	ရွာကပ်ကုန်း ရေအိမ်	၈၀ x ၈၀		အမျိုးသား အမျိုးသမီး ✓ အမျိုးသားနှင့် အမျိုးသမီး	၅၆၀၀၀၀၀			

လူထုဗဟိုပြု စီမံကိန်း၊ စေတုတ္တရာမြို့နယ်

အစည်းအဝေးမှတ်တမ်း

အစည်းအဝေး၏ ရည်ရွယ်ချက်။ ။ ဒုတိယနှစ် စီမံကိန်းမိတ်ဆက်ခြင်း၊ ကျေးရွာလူထုပူးပေါင်း၍ အခြေအနေ၊ အခက်အခဲများ ဖော်ထုတ်တတ်စေရန်၊ ကျေးရွာ၏ လိုအပ်ချက်များ သိမြင်၍ ဦးစားပေး ရွေးချယ်တတ်ရန်၊ စီမံကိန်းလုပ်ငန်း ခန့်မှန်းကုန်ကျငွေ တွက်ချက်တတ်စေရန်။

ကျေးရွာအမည်။

။ ခဲပြစ်ကျေးရွာ

ကျေးရွာအုပ်စု အမည်။

။ မုံညှင်းကျေးရွာအုပ်စု

နေရာ။

။ ရွာလယ်ဇရပ်

နေ့စွဲ။

။ ၂၊ ၂၊ ၂၀၁၆ အချိန်။ နံနက် (၉) နာရီ ၊ မှ ညနေ (၅) နာရီ။

တက်ရောက်သူဦးရေ။

။ ကျား (၃၃) ဦး။ မ (၂၄) ဦး။ ပေါင်း (၅၇) ဦး

အစည်းအဝေးအစီအစဉ်များ

- (၁) ဒုတိယနှစ် စီမံကိန်းလုပ်ငန်း မိတ်ဆက်ခြင်းနှင့် ရည်ရွယ်ချက်အား ရှင်းလင်းခြင်း၊
- (၂) ကျေးရွာစေတနာ့ဝန်ထမ်း ၂ ဦးရွေးချယ်ခြင်း၊
- (၃) Social Map & Resource Map ဆွဲခြင်း/ ဥစ္စာဓန ကြွယ်ဝမှုကို သတ်မှတ်ခြင်း၊
- (၄) အမျိုးသား၊အမျိုးသမီးများ၏ တနေ့တာအချိန်ဇယား ရေးဆွဲခြင်း၊ ချိတ်ဆက်မှုဖော်ထုတ်ခြင်း
- (၅) ရာသီခွင်ပြ ပြကွဲဒီဇိုင်း ရေးဆွဲခြင်း / Cobweb ဖော်ပြခြင်း၊
- (၆) လုပ်ငန်းလိုအပ်ချက် ဖော်ထုတ်ခြင်းနှင့် ဦးစားပေးလုပ်ငန်းရွေးချယ်ခြင်း၊
- (၇) ပြဿနာသစ်ပင်ရေးဆွဲခြင်း၊ ပြဿနာဖြေရှင်းမှု စက်ဝန်း ရှင်းလင်းခြင်း၊
- (၈) Dream Map & Estimate Cost တွက်ချက်ခြင်း၊
- (၉) ကျေးရွာသမိုင်းကြောင်း ဖော်ထုတ်ရေးသားခြင်း၊ ကျေးရွာ Committee ဖွဲ့စည်းခြင်း၊

ဆွေးနွေးချက်များ။

အစည်းအဝေးကို ရွာလယ်ဇရပ်တွင် နံနက် (၉) နာရီမှ စတင်ကျင်းပကာ စီမံကိန်းဝန်ထမ်းမှ အဖွင့်အမှာစကားပြောပြီး စီမံကိန်းစက်ဝန်ကို ရှင်းလင်းပြပါသည်။ ထို့နောက် စေတနာ့အကျိုးဆောင်၏ အရည်အသွေးများ၊ လုပ်ဆောင်ရမည့်တာဝန် ဝတ္တရားများကို ရှင်းလင်းပြပြီး အများဆန္ဒနှင့်အညီ စေတနာ့အကျိုးဆောင် ဦးသက်နိုင်ထွန်းနှင့် ဒေါ်ဇင်မာခိုင်တို့ကို ရွေးချယ်ခဲ့ပါသည်။

ထို့နောက် Social Map & Resource Map ကို ကျေးရွာလူထုကိုယ်တိုင် ဖော်ထုတ်ရေးဆွဲပြီး၊ ဥစ္စာဓန ကြွယ်ဝမှုကို သတ်မှတ်မှတ်ကြပါသည်။

ထို့နောက် အမျိုးသား၊အမျိုးသမီးများ၏ တနေ့တာအလုပ်ချိန်ဇယား ရေးဆွဲခြင်း၊ ကျေးရွာအတွင်းရှိ အဖွဲ့အစည်းဆိုင်ရာချိတ်ဆက်မှုကို ဖော်ထုတ်ကြပါသည်။ ၎င်းနောက် ရာသီခွင်ပြပြကွဲဒိန်ကို အစည်းဝေးတက်ရောက်လာသူများ နှင့်ဖော်ထုတ်ပြီး အမျိုးသား၊ အမျိုးသမီးတို့၏ အခန်းကဏ္ဍကို ခေါင်းစဉ် (၈) ခုအပေါ် အခြေခံ၍ ဖော်ထုတ်ဆွေးနွေးပြီး အမျိုးသား၊ အမျိုးသမီးတို့၏ အခန်းကဏ္ဍ ကွာခြားမှုများကို စီမံကိန်းဝန်ထမ်းမှ Gender နှင့် Sex ရှုထောင့်တို့နှင့် ချိတ်ဆက် ရှင်းလင်းပြပါသည်။

၎င်းနောက် ကျေးရွာ၏ အခက်အခဲများ ဖော်ထုတ်ကာ ဦးစားပေးလုပ်ငန်းများ ရွေးချယ်ရာ၌ ပထမဦးစားပေး၊ စုရပ်ဆောင်ဆောက်လုပ်ခြင်းလုပ်ငန်း၊ ဒုတိယဦးစားပေးမှာ ရေရရှိရေးလုပ်ငန်း၊ တတိယဦးစားပေးမှာ ရွာတွင်းလမ်းပြုပြင်ခြင်းလုပ်ငန်း၊ စတုတ္ထဦးစားပေး စာကြည့်တိုက် ဆောက်လုပ်ခြင်း နှင့် ပဉ္စမဦးစားပေး ရွာချင်းဆက်လမ်း ပြုပြင်ခြင်းလုပ်ငန်း တို့ကိုနှိုင်းရှင် ရွေးချယ်ရရှိခဲ့ပါသည်။ ၎င်းနောက် ပထမဦးစားပေးလုပ်ငန်းဖြစ်သော စုရပ်ဆောင်ဆောက်လုပ်ခြင်း လုပ်ငန်းအား ခန့်မှန်းကုန်ကျငွေကို လက်ထောက်နည်းပညာမှူးနှင့် ရွာသူရွာသားများ ပူးပေါင်းတွက်ချက်ကြပါသည်။

ကျေးရွာ၏ကိုယ်စား ဦးဆောင်အကောင်အထည်ဖော်မည့် ကော်မတီ ရွေးချယ်ရာတွင် ကျေးရွာစီမံကိန်း အထောက်အကူပြု ကော်မတီဥက္ကဋ္ဌ (၂) ဦးမှာ ဦးချစ်မြင့်၊ ဒေါ်ခင်လေးရီ၊ ဝယ်ယူရေးဆပ်ကော်မတီတွင် ဦးမြင့်အောင်၊ ဦးအေးတင်၊ ဒေါ်မိုးကြိုင်၊ စောင့်ကြည့်ကြီးကြပ်ရေး ဆပ်ကော်မတီတွင် ဦးမြင့်စိုး၊ ဒေါ်မာမာအေး၊ ဒေါ်အေးသင်း၊ လည်ပတ်ထိန်းသိမ်းရေး ဆပ်ကော်မတီတွင် ဦးဇော်သန်း၊ ဒေါ်စန်းနွဲ့၊ ဒေါ်စောသီတာ၊ အကြံပြုဖြေရှင်းရေး ဆပ်ကော်မတီတွင်

ဦးစိန်ထွန်း ၊ ဒေါ်ဌေးကြည် နှင့် ဘဏ္ဍာရေးစာရေးအဖြစ် ဦးသန်းမြင့်တို့ အား အများဆန္ဒနှင့် အညီရွေးချယ်ခဲ့ပါသည်။

စုရပ်ဆောင် မရှိရခြင်း ပြဿနာသစ်ပင်ကို ရေးဆွဲပြီး ပြဿနာဖြစ်ရခြင်း အကြောင်းတရားများကို ဆွေးနွေးဖော်ထုတ် ကြပါသည်။ ဖြစ်ပေါ်လာသည့် အကျိုးဆက်များကိုလည်း ဖော်ထုတ်တင်ပြခဲ့ပြီး ၎င်းပြဿနာအား ဖြေရှင်းနိုင်မည့် နည်းလမ်းများကို ရှင်းလင်းဆွေးနွေးဖော်ထုတ်ခဲ့ပါသည်။

ထို့နောက် အနာဂတ်မြေပုံကို ဆွေးနွေးပုံဖော်စေပြီး ကျေးရွာ၏ သမိုင်းဖြစ်စဉ်ကို ဖော်ထုတ်ရေးသားခဲ့ပါသည်။

အစည်းအဝေးဆုံးဖြတ်ချက်များ။ (၁) စေတနာ့အကျိုးဆောင် အများဆန္ဒနှင့်အညီ ဦးသက်နိုင်ထွန်းနှင့် ဒေါ်ဇင်မာခိုင်တို့ကို ရွေးချယ်ခဲ့ပါသည်။

(၂) ကျေးရွာစီမံကိန်း အထောက်အကူပြု ကော်မတီ (၁၄) ဦးကို အများဆန္ဒနှင့် ရွေးချယ်ခဲ့ပါသည်။

(၃) ဦးစားပေးလုပ်ငန်းခွဲ (၆) ကို အများဆန္ဒနှင့် ရွေးချယ်ခဲ့ပြီး စုရပ်ဆောင်ဆောက်လုပ်ခြင်း လုပ်ငန်းအတွက် ခန့်မှန်းကုန်ကျငွေ ကျပ်သိန်း (၆၀) တိတိ ဆွေးနွေးဆုံးဖြတ်ကြပါသည်။

ညနေ(၅) နာရီတွင် အစည်းအဝေးကို အောင်မြင်စွာ ရုပ်သိမ်းခဲ့ပါသည်။

ဒေါ်သီရိသိန်းစိန်

မှတ်တမ်းတင်သူ (C F)

လူထုဗဟိုပြုစီမံကိန်း၊ စေတနာ့ရာမြို့နယ်
အစည်းအဝေးမှတ်တမ်း

အစည်းအဝေး၏ ရည်ရွယ်ချက်	စီမံကိန်း မိတ်ဆက် အသွင်း အဝေး
ကျေးရွာအမည်/ ကျေးရွာအုပ်စုအမည်	ခဲပြစ်ကျေးရွာ ရွာ
နေ့စွဲ။ ၂.၁၇.၂၀၂၆	နေရာ။ ခဲပြစ်ကျေးရွာ ခုရှပ်အောင်
တက်ရောက်သူဦးရေ။ ကျား (၃၄) ဦး မ (၀၇) ဦး ပေါင်း (၅၁) ဦး	အချိန်။ ၈:၀၀ AM

အစည်းအဝေးအစီအစဉ်များ

- (၁) စုပေါင်းပွဲကျင်းပမှု မှု အဖွဲ့အစည်း စာရွက် ပြောကြားခြင်း
- (၂) စီမံကိန်း မိတ်ဆက်ခြင်း
- (၃) လူမှု့ကျေးဇူး အရင်း အမြစ် ပြုပြင်ရေး ဆွဲခြင်း
- (၄) စီမံကိန်း လုပ်ငန်းခွဲ အကျွမ်းထိုင်/မထိုင် ရှိပြီး ပြုပြင်ရေး အဖွဲ့ အစည်း ချုပ်ဆိုခြင်း
- ထမင်းစားနာရီ
- (၅) စေတနာ့ဝန်ထမ်းရွေးချယ်ခြင်း
- (၆) စီမံကိန်း အထောက်အကူပြုပေးမည့် ဖွဲ့စည်းခြင်း
ပြင် အဖွဲ့ အစည်း ချုပ်ဆိုခြင်း အကျွမ်းထိုင် ပြုပြင်ရေး ဆွဲခြင်း
ကို အစီအစဉ် ပြုခြင်း

ဆွေးနွေးချက်များ

.....ခဲပြစ်ကျေးရွာ ခုရှပ်အောင် မြို့နယ် အဖွဲ့အစည်း စာရွက် ပြောကြားခြင်း
ပါသည်။ ကျေးရွာ အဖွဲ့အစည်း မှု ပူးပေါင်းပါဝင်ကြရန်... အသွင်း အဝေး ကို အကျွမ်း
ကျော် ပြောကြားခြင်းသည် ခုရှပ်အောင် အဖွဲ့အစည်း ကို ဝန်ထမ်း (၅၀) အကျဉ်းအကျယ် ခြင်း
ကျေးရွာ အဖွဲ့အစည်း မှု... စီမံကိန်း မှု အကျွမ်းထိုင် မှု မှု ပူးပေါင်းပါဝင်ကြရန်
ကို ခုရှပ်အောင် အဖွဲ့အစည်း မှု ပူးပေါင်းပါဝင်ကြရန်... ပြောကြားခြင်းသည်.....
စီမံကိန်း မိတ်ဆက်ခြင်း ကို ၄၆ ရက် အထိ အစီအစဉ် ပြုပြင်ရေး ဆွဲခြင်း

အစည်းအဝေးဆုံးဖြတ်ချက်များ

..... ရွာပင်ရွာ ခွဲ ခွေ့ချယ် ရွာကွဲ

..... ထပ်မံ ခွဲထားသော ရွာကွဲ နှစ် ဖြစ်ခြင်း

..... နှစ်ပတ်ချိန် အားပေး ရှေ့ပေး ဝေပေး

..... ကက်ပတ်ချိန် အားပေး မီးရရှိရေး

..... စတုတ္ထ ခွဲထားသော မူကြို ဝေပေး ရရှိရေး

..... ပဉ္စမ ခွဲထားသော စာကြည့်တိုက် ရရှိရေး

..... မူကြို ဆုံးဖြတ်ခွင့် ခွဲချယ်ခဲ့ပါသည်။

..... ရွာကွဲ နှစ် ဖြစ်ခြင်း နှစ်ပတ်ချိန် အားပေး ရွာကွဲ အားပေး ဝေပေး အားပေး ဖြစ်ခြင်း အားပေး ဆုံး
..... ထပ်မံ ခွဲထားသော နှစ်ပတ်ချိန် အားပေး အားပေး ဝေပေး အားပေး ဝေပေး အားပေး ဝေပေး
..... ဆုံး ဝေပေး ထပ်မံ ခွဲထားသော နှစ်ပတ်ချိန် အားပေး အားပေး ဝေပေး အားပေး ဝေပေး အားပေး ဝေပေး
..... အားပေး ဝေပေး အားပေး ဝေပေး အားပေး ဝေပေး အားပေး ဝေပေး အားပေး ဝေပေး အားပေး ဝေပေး



နောက်ဆက်တွဲ (၄) ခြားနားသောအပိုင်းများအတွက် ဦးစားပေးဖွံ့ဖြိုးရေးလုပ်ငန်းစဉ်များ အနှစ်ချုပ်

မူရင်းသည်အား VPSC တွင်ထားရှိရပါမည်။ အခြားဌာနများနှင့် ညှိနှိုင်းရန်အတွက် မိတ္တူအား TPIC သို့ပို့ရပါမည်။ MIS data အနေဖြင့်သွင်းရန်မလိုအပ်ပါ။

	အဆင့်	လုပ်ငန်း	မည်သူ ဦးစားပေးလဲ	လ / နှစ်	ကျေးဇူးမှ တာဝန်ခံသူ သို့ အုပ်စု	ပြင်ပမှ မည်သူ ထောက်ပံ့ မလဲ
အခြေခံအဆောက်အအုံ	၁	စုရပ်အောင်ဆောက်လုပ်ခြင်း	<input type="checkbox"/> မ <input checked="" type="checkbox"/> ကျား	၂၀၂၆	ကျေးဇူးကော်မတီကမ္ဘာ့	လူထုဖွံ့ဖြိုးရေးအဖွဲ့
	၂	ရွာတွင်းလမ်းပြုပြင်ခြင်း	<input checked="" type="checkbox"/> မ <input type="checkbox"/> ကျား			
	၃	အင်ဂျင်နီယာပြင်ဆင်ရေး	<input type="checkbox"/> မ <input type="checkbox"/> ကျား			
	၄	ရွာချွန်ဆက်လမ်းပြုပြင်ခြင်း	<input type="checkbox"/> မ <input type="checkbox"/> ကျား			
	၅		<input type="checkbox"/> မ <input type="checkbox"/> ကျား			
အသက်မွေးဝမ်းကျောင်းမှု/စိတ်ပျိုးရေး	၁		<input type="checkbox"/> မ <input type="checkbox"/> ကျား			
	၂		<input type="checkbox"/> မ <input type="checkbox"/> ကျား			
	၃		<input type="checkbox"/> မ <input type="checkbox"/> ကျား			
	၄		<input type="checkbox"/> မ <input type="checkbox"/> ကျား			
	၅		<input type="checkbox"/> မ <input type="checkbox"/> ကျား			
ကျန်းမာရေး နှင့် အာဟာရ			<input type="checkbox"/> မ <input type="checkbox"/> ကျား			
	2		<input type="checkbox"/> မ <input type="checkbox"/> ကျား			
	3		<input type="checkbox"/> မ <input type="checkbox"/> ကျား			
	4		<input type="checkbox"/> မ <input type="checkbox"/> ကျား			
	5		<input type="checkbox"/> မ <input type="checkbox"/> ကျား			
ပညာရေး	၁	စာကြည့်တိုက်ဆောက်လုပ်ခြင်း	<input checked="" type="checkbox"/> မ <input type="checkbox"/> ကျား			
	၂		<input type="checkbox"/> မ <input type="checkbox"/> ကျား			
	၃		<input type="checkbox"/> မ <input type="checkbox"/> ကျား			
	၄		<input type="checkbox"/> မ <input type="checkbox"/> ကျား			
	၅		<input type="checkbox"/> မ <input type="checkbox"/> ကျား			

အခြား	၁		<input type="checkbox"/> မ			
			<input type="checkbox"/> ကျား			
	၂		<input type="checkbox"/> မ			
			<input type="checkbox"/> ကျား			
	၃		<input type="checkbox"/> မ			
		<input type="checkbox"/> ကျား				
၄		<input type="checkbox"/> မ				
		<input type="checkbox"/> ကျား				
၅		<input type="checkbox"/> မ				
		<input type="checkbox"/> ကျား				

 ဗဟိုကော်မရှင်တစ်ဦး
 သိမ်းသိမ်းနိုး
 (CF)



နောက်ဆက်တွဲ(၄) ခြားနားထားသော အပိုင်းများအတွက် ဦးစားပေးလုပ်ငန်းစဉ်များ အနှစ်ချုပ်

မူရင်းသည်အား VPSC တွင်ထားရှိရမည်။ အခြားဌာနများနှင့်ညှိနှိုင်းရန်အတွက် မိတ္ထီအား TPIC သို့ ပို့ရပါမည် အနေဖြင့်

ဖြည့်သွင်းရန် မလိုအပ်ပါ။

	အဆင့်	လုပ်ငန်း	မည်သူဦးစားပေးလဲ	လ/နှစ်	ကျေးရွာမှတာဝန်ခံ သူသို့ အုပ်စု	ပြင်ပမှ မည်သူ ထောက်ပံ့မလဲ
အခြေခံအဆောက်အအုံ	၁	ဗြဟ္မစင်္ကြံလမ်း	<input checked="" type="checkbox"/> မ <input checked="" type="checkbox"/> ကျား	၂၀၁၇	ကျေးရွာလူထု	၆၅၅
	၂	ရေပေးဝေရေး	<input checked="" type="checkbox"/> မ <input checked="" type="checkbox"/> ကျား		ကျေးရွာလူထု	
	၃	လျှပ်စစ်မီး	<input checked="" type="checkbox"/> မ <input checked="" type="checkbox"/> ကျား		ကျေးရွာလူထု	
	၄	စာကြည့်တိုက်	<input checked="" type="checkbox"/> မ <input checked="" type="checkbox"/> ကျား			
အသက်မွေးဝမ်းခြောက်မှု/ စိုက်ပျိုးရေး	၁	စိုက်ပျိုးရေးနည်းပညာ	<input checked="" type="checkbox"/> မ <input checked="" type="checkbox"/> ကျား			
	၂	စက်ချွပ်သစ်တန်း	<input checked="" type="checkbox"/> မ <input type="checkbox"/> ကျား			
	၃		<input type="checkbox"/> မ <input type="checkbox"/> ကျား			
	၄		<input type="checkbox"/> မ <input type="checkbox"/> ကျား			
ကျန်းမာရေးနှင့် အဟာရ	၁		<input type="checkbox"/> မ <input type="checkbox"/> ကျား			
	၂		<input type="checkbox"/> မ <input type="checkbox"/> ကျား			
	၃		<input type="checkbox"/> မ <input type="checkbox"/> ကျား			
	၄		<input type="checkbox"/> မ <input type="checkbox"/> ကျား			
ပညာရေး	၁	မူကြိုကျောင်း	<input checked="" type="checkbox"/> မ <input type="checkbox"/> ကျား			
	၂		<input type="checkbox"/> မ <input type="checkbox"/> ကျား			
	၃		<input type="checkbox"/> မ <input type="checkbox"/> ကျား			
	၄		<input type="checkbox"/> မ <input type="checkbox"/> ကျား			
အခြား	၁	မီးသတ်ကား	<input type="checkbox"/> မ <input checked="" type="checkbox"/> ကျား			
	၂		<input type="checkbox"/> မ <input type="checkbox"/> ကျား			
	၃		<input type="checkbox"/> မ <input type="checkbox"/> ကျား			

မူကြိုကမ်းခြေ